

# MONOSEM

*COMPAGNIE RIBOULEAU*

## NOTICE CONSOLE CS 1200-12 SEED MONITOR CS 1200-12 MANUAL

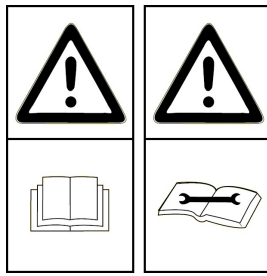



**Cette notice est à lire attentivement avant montage et utilisation, elle est à conserver soigneusement. Pour plus d'informations, ou en cas de réclamation, vous pouvez appeler l'usine RIBOULEAU MONOSEM, numéro de téléphone en dernière page.**

**L'identification et l'année de fabrication de votre semoir se trouvent sur la boîte de distances centrale.**

Par souci d'amélioration continue de notre production, nous nous réservons le droit de modifier sans préavis nos matériels qui de ce fait, pourront par certains détails être différents de ceux décrits sur cette notice.

#### **NOTICE ORIGINALE**

**This manual should be read carefully before assembly and operation. It should be kept in a safe place. For further information or in the event of claims, please call the RIBOULEAU MONOSEM factory. You will find the telephone number on the last page of this manual.**

**The identification and year of manufacture of your planter are on the central gear box.**

With the aim of continuously improving our products, we reserve the right to modify our equipment without notice. As a result, some elements may differ from those described in these instructions.

#### **ORIGINAL INSTRUCTIONS**

**Lesen Sie sich vor Montage und Benutzung aufmerksam die Bedienungsanleitung durch und bewahren Sie sie sorgfältig auf. Für mehr Informationen oder bei Reklamationen können Sie sich mit der Fabrik RIBOULEAU MONOSEM in Verbindung setzen (Telefonnummer siehe letzte Seite).**

**Die Identifikation und das Herstellungsjahr Ihrer Sämaschine stehen auf dem mittleren Getriebe.**

Da wir um eine ständige Verbesserung unserer Produkte bemüht sind, behalten wir uns das Recht vor, unsere Maschinen ohne Vorankündigung zu verändern. Manche Details können daher von den in dieser Anleitung beschriebenen abweichen.

#### **ORIGINALBETRIEBSANLEITUNG**

**Deze handleiding moet vóór de montage en het gebruik aandachtig gelezen en zorgvuldig bewaard worden. Voor meer informatie, of in geval van een klacht, kunt u telefoneren naar de fabriek RIBOULEAU MONOSEM: het telefoonnummer staat op de laatste bladzijde.**

**De identificatie en het fabricatiejaar van uw zaaimachine bevinden zich op de centrale afstandsdoos.**

In verband met doorlopende productverbetering behouden wij ons het recht voor ons materieel zonder voorafgaande kennisgeving te wijzigen, daarom kunnen bepaalde details verschillen van de beschrijving in deze handleiding.

#### **OORSPRONKELIJKE GEBRUIKSAANWIJZING**

**Lea atentamente este folleto de instrucciones antes de montar y usar el equipo. Consérvelo cuidadosamente. Para más información, o en caso de reclamación, póngase en contacto con la planta de RIBOULEAU MONOSEM, cuyo número de teléfono aparece en la última página.**

**La identificación y el año de fabricación de la sembradora figuran en la caja de distancias central.**

Al objeto de mejorar continuamente nuestra producción, nos reservamos el derecho de modificar sin previo aviso el material que en ciertos detalles pudiese ser diferente al descrito en estas instrucciones.

#### **MANUAL ORIGINAL**

**Le seguenti istruzioni devono essere lette con attenzione prima del montaggio e dell'uso, e devono essere conservate con cura. Per maggiori informazioni, o in caso di reclami, potete contattare l'azienda RIBOULEAU MONOSEM, il cui numero di telefono è all'ultima pagina.**

**L'identificazione e l'anno di fabbricazione della vostra seminatrice si trovano sulla scatola di distanze centrale.**

Al fine di migliorare continuamente la nostra produzione, ci riserviamo il diritto di modificare senza preavviso i nostri materiali; per questo motivo alcuni particolari potranno differire da quanto descritto in questa specifica.

#### **ISTRUZIONI ORIGINALI**

<b>I. INTRODUCTION</b> .....	<b>2</b>
INTRODUCTION .....	2
EINLEITUNG .....	2
INLEIDING .....	2
INTRODUCCIÓN .....	2
INTRODUZIONE .....	2
<b>II. DESCRIPTION</b> .....	<b>4</b>
DESCRIPTION .....	4
BESCHREIBUNG .....	4
BESCHRIJVING .....	4
DESCRIPCIÓN .....	4
DESCRIZIONE .....	4
<b>III. MONTAGE ET BRANCHEMENT</b> .....	<b>6</b>
MOUNTING AND CONNECTION .....	6
MONTAGE UND ANSCHLUSS .....	6
MONTAGE EN AANSLUITING .....	6
MONTAJE Y CONEXIONES .....	6
MONTAGGIO E COLLEGAMENTO .....	6
<b>IV. DESCRIPTION ET UTILISATION DE LA CONSOLE</b> .....	<b>23</b>
DESCRIPTION AND USE OF THE CONSOLE .....	23
BESCHREIBUNG UND BENUTZUNG DER STEUERKONSOLE .....	23
BESCHRIJVING EN GEBRUIK VAN DE CONSOLE .....	23
DESCRIPCIÓN Y USO DE LA CONSOLA .....	23
DESCRIZIONE E UTILIZZAZIONE DELLA CONSOLE .....	23
<b>V. ENTRETIEN ET RECHERCHE D'INCIDENTS</b> .....	<b>47</b>
MAINTENANCE AND TROUBLESHOOTING .....	48
WARTUNG UND STÖRUNGEN .....	49
ONDERHOUD EN VERHELPEN VAN STORINGEN .....	50
MANTENIMIENTO Y BÚSQUEDA DE INCIDENTES .....	51
MANUTENZIONE, RICERCA ED ELIMINAZIONE DEI GUASTI .....	52
<b>VI. GARANTIE</b> .....	<b>53</b>
WARRANTY .....	53
GARANTIE .....	53
GARANTIE .....	53
GARANTÍA .....	53
GARANZIA .....	53
<b>VII. MISE EN ROUTE RAPIDE</b> .....	<b>55</b>
QUICK START .....	57
SCHNELLE INBETRIEBSETZUNG .....	59
SNELLE INBEDRIJFSTELLING .....	61
PUESTA EN MARCHA RÁPIDA .....	63
MESSA IN MOTO RAPIDA .....	65
<b>VIII. PIÈCES DE RECHANGE</b> .....	<b>67</b>
SPARE PARTS .....	67
ERSATZTEILE .....	67
ONDERDELEN .....	67
PIEZAS DE REPUESTO .....	67
PEZZI DI RICAMBIO .....	67



## I. INTRODUCTION

Le contrôleur de semis MONOSEM CS 1200-12 est un appareil conçu pour **éliminer toute approximation et incertitude lors du semis**. Il se monte sur les semoirs NG Plus, MECA V4, NC, MS (sauf version C) et NX

Le contrôleur est composé d'une console qui est installée sur le tracteur. Des cellules photo-électriques sont installées sur chaque élément du semoir et sont raccordées à la console. Le contrôleur est alimenté par la batterie (**12 volts**) du tracteur.

Ce système utilise un micro-processeur pour contrôler en permanence la chute des graines des éléments d'un semoir de précision. Il surveille si le débit des graines est trop important (doubles) ou insuffisant (manques). De plus, en cas de défectuosité du semis sur un ou plusieurs rangs ou d'un nombre insuffisant de graines semées, une alarme sonore informe l'utilisateur et un message apparaît sur l'afficheur, lui indiquant le numéro du ou des rangs concernés.

Le contrôleur MONOSEM CS 1200-12 possède donc les fonctions suivantes :

- Contrôle de la **population moyenne de semis**.
- **Vitesse d'avancement**.
- **Compteur d'hectares** (surface partielle et totale).

## I. INTRODUCTION

The MONOSEM CS 1200-12 sowing controller is a device designed to **eliminate any guesswork or uncertainty during sowing**. It is compatible with the NG Plus, MECA V4, NC, MS (except for version C) and NX seeders.

The controller consists of a console that is installed on the tractor. Photo-electric cells are installed on each of the seeder's elements and are connected to the console. The controller is powered by the tractor's battery (**12 volts**).

The system uses a micro-processor to constantly monitor the flow of grain from the elements of a precision seeder. It monitors whether the grain flow rate is too high (surplus) or too low (shortage). In addition, if there are sowing faults on one or more rows, or an insufficient number of grains is sown, an audible alarm informs the user and a message appears on the display, showing the number of the row or rows affected.

The MONOSEM CS 1200-12 controller therefore has the following functions:

- Monitoring of the **average sowing population**.
- **Forward speed**.
- **Hectare meter** (partial and total surface area).

## I. EINLEITUNG

Das Säüberwachungsgerät MONOSEM CS 1200-12 ist so konzipiert, dass es **jegliche Schätzung und Unsicherheit bei der Aussaat vermeidet**. Es kann auf die Sämaschinen NG Plus, MECA V4, NC, MS (außer Version C) und NX montiert werden.

Das Säüberwachungsgerät besteht aus einer Steuerkonsole, die in der Traktorkabine installiert wird. Auf jedem Element der Sämaschine werden lichtelektrische Zellen angebracht und mit der Steuerkonsole verbunden. Das Säüberwachungsgerät wird von der Batterie (**12 Volt**) des Traktors versorgt.

Das System verwendet einen Mikroprozessor, um bei einer Einzelkornsämaschine ständig die Ablage des Saatguts zu prüfen. Es überwacht, ob die Durchflussmenge zu hoch (doppelt) oder ungenügend (fehlendes Saatgut) ist. Falls es bei einer oder mehreren Reihen Probleme mit der Aussaat gibt oder zu wenig Körner ausgesät werden, wird der Benutzer durch einen Warnton benachrichtigt. In diesem Fall erscheint auf dem Monitor eine Nachricht mit der Nummer der betroffenen Reihe(n).

Das Säüberwachungsgerät MONOSEM CS 1200-12 bietet folgende Funktionen:

- Kontrolle der **durchschnittlichen gesäten Körnermenge**.
- **Geschwindigkeitsmessung**.
- **Hektarzähler** (Teil- und Gesamtfläche).

## I. INLEIDING

De zaaiconroller MONOSEM CS 1200-12 is ontworpen om **schattingsfouten en onzekerheid bij het zaaien** te vermijden. Hij kan worden gemonteerd op zaaimachines NG Plus, MECA V4, NC, MS (behalve versie C) en NX.

De controller bestaat uit een console die op de tractor wordt geïnstalleerd. Op ieder element van de zaaimachine worden foto-elektrische cellen geïnstalleerd die zijn aangesloten op de console. De controller wordt gevoed door de (**12 volt**) accu van de tractor.

Het systeem gebruikt een microprocessor voor voortdurende controle van het vallen van de zaden uit de onderdelen van een precisiezaaimachine. Hij controleert of er teveel (dubbele) zaden vallen of te weinig (tekorten). Bovendien waarschuwt een alarmtoon de gebruiker als er een zaaidefect optreedt in een of meerdere rijen of er een te klein aantal zaden gezaaid wordt, en er verschijnt een bericht op het scherm met het nummer van de betreffende rij of rijen.

De controller MONOSEM CS 1200-12 heeft de volgende functies:

- Controle van het **gemiddelde aantal zaden**.
- **Voortgangssnelheid**.
- **Hectaretelling** (gedeeltelijk en totaal oppervlak).

## I. INTRODUCCIÓN

El controlador de siembra MONOSEM CS 1200-12 es un aparato diseñado para **eliminar cualquier aproximación e incertidumbre durante la siembra**. Se monta en las sembradoras NG Plus, MECA V4, NC, MS (excepto versión C) y NX.

El controlador está compuesto por una consola que va instalada en el tractor. Una serie de células fotoeléctricas van instaladas en cada elemento de la sembradora y están conectadas a la consola. El controlador está alimentado por la batería (**12 voltios**) del tractor.

Este sistema utiliza un microprocesador para controlar permanentemente la caída de las semillas de los elementos de una sembradora de precisión. Vigila si el caudal de granos es demasiado grande (dobles) o insuficientes (faltas). Además, en caso de fallos en la siembra en una o más líneas o de una cantidad insuficiente de granos sembrados, una alarma sonora informa al usuario y aparece en pantalla un mensaje indicándole el número de la línea o líneas afectadas por el fallo.

Así pues, el controlador MONOSEM CS 1200-12 posee las siguientes funciones:

- Control de la **población media de siembra**.
- **Velocidad de avance**.
- **Contador de hectáreas** (superficie parcial y total).

## I. INTRODUZIONE

Il tester di semi MONOSEM CS 1200-12 è un apparecchio concepito per **eliminare qualsiasi approssimazione e incertezza durante la semina**. Viene montato sui modelli di seminatrice NG Plus, MECA V4, NC, MS (eccetto la versione C) e NX.

Il tester è composto da una console che viene installata sul trattore. Su ogni elemento della seminatrice vengono installate delle cellule fotoelettriche che vengono collegate alla console. Il tester è alimentato dalla batteria del trattore (**12 volt**).

Questo sistema utilizza un microprocessore per controllare permanentemente la caduta dei semi dagli elementi di una seminatrice di precisione. Controlla se la portata dei semi è troppo grande (doppi) o insufficiente (mancanti). Inoltre, in caso di difettosità del seme su una o più file o di un numero insufficiente di grani seminati, un allarme sonoro informa l'utente e compare un messaggio sul video con il numero della o delle file interessate.

Il tester MONOSEM CS 1200-12 possiede dunque le seguenti funzioni:

- Controllo della quantità media di semi.
- **Velocità di avanzamento**.
- **Contatore di ettari** (superficie parziale e totale).



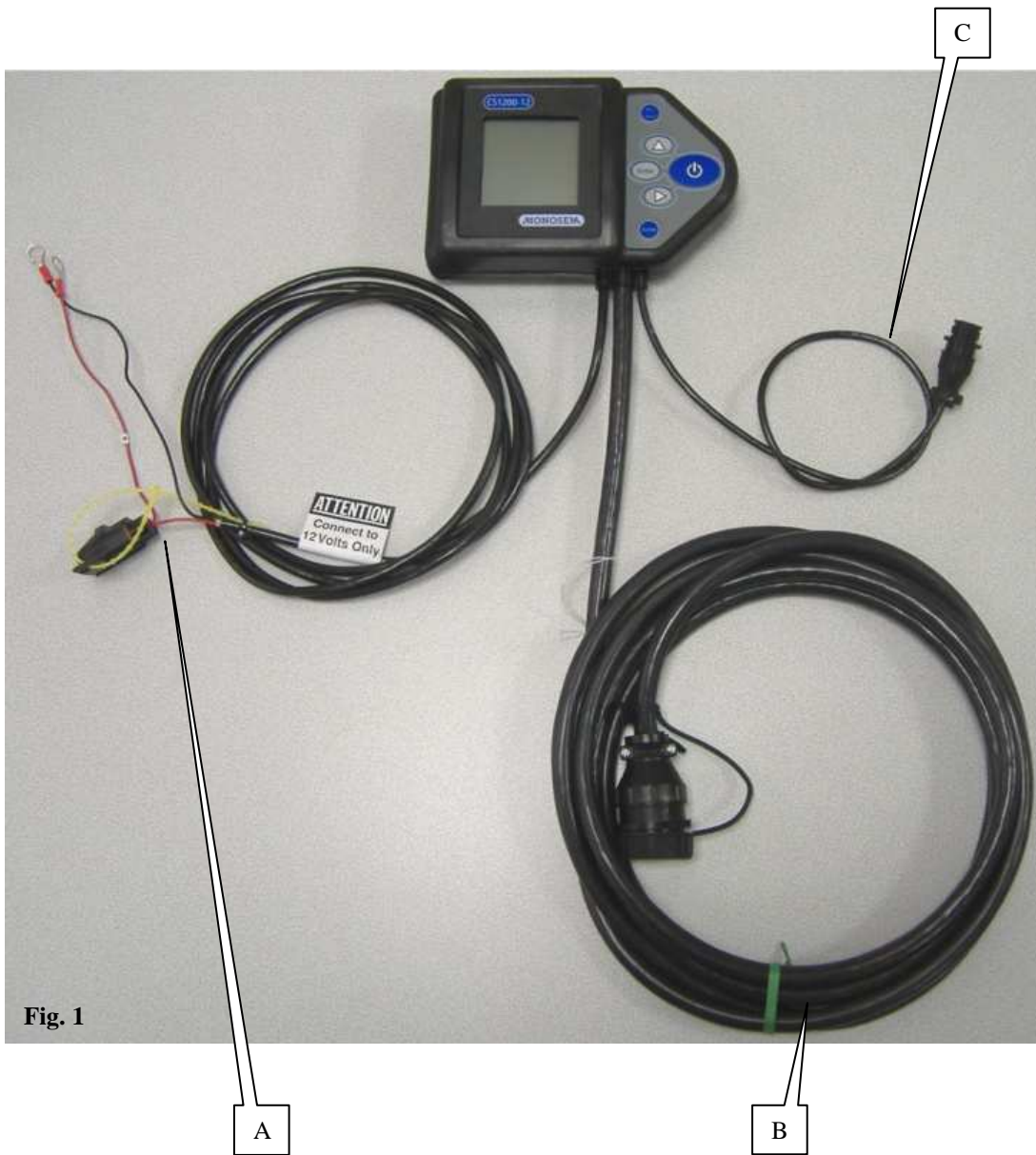

## II. DESCRIPTION

Le système se compose des éléments suivants :

- une console à installer dans la cabine du tracteur (fig. 1) avec un câble d'alimentation électrique A, le faisceau cellules B et le câble du capteur de vitesse C.
- des cellules photo-électriques (fig. 2) à installer sur chaque élément semeur avec leur faisceau pieuvre.
- un capteur de vitesse (fig. 3) d'arbre d'entraînement des éléments avec un faisceau intermédiaire **ou** en option un radar.

## II. DESCRIPTION

The system comprises the following elements:

- A console installed in the tractor's cab (fig. 1) with an electric power cable A, the cell/cut-off harness B and the speed sensor cable C.
- Photo-electric cells (fig. 2) installed on each sower element with their octopus harness.
- An element drive shaft speed sensor (fig. 3) with an intermediate harness **or** an optional radar.

## II. BESCHREIBUNG

Das System besteht aus folgenden Elementen:

- einer in der Traktorkabine zu installierenden Steuerkonsole (Abb. 1) mit dem dazugehörigen Stromkabel A, dem Kabelbündel für die Zellen/Reihenabschaltungen B und dem Kabel für den Geschwindigkeitssensor C.
- auf den einzelnen Säelementen zu installierenden lichtelektrischen Zellen (Abb. 2) mit ihrem krakenförmigen Kabelbündel.
- einem Geschwindigkeitssensor (Abb. 3) für die Antriebswelle der Elemente mit einem Zwischenkabelbündel **oder** einem optionalen Radar.

## II. BESCHRIJVING

Het systeem bestaat uit de volgende onderdelen:

- een console die geïnstalleerd wordt in de tractorcabine (fig. 1) met een elektrische voedingskabel A, de kabelbundel cellen/onderbrekers B en de kabel van de snelheidssensor C.
- foto-elektrische cellen (fig. 2) te installeren op ieder zaai-element met bijbehorende kabelbundel.
- een snelheidssensor (fig. 3) van de aandrijfas van de elementen met een tussenliggende kabelbundel **of** - als optie - een radar.

## II. DESCRIPCIÓN

El sistema se compone de los siguientes elementos:

- una consola a instalar en la cabina del tractor (fig. 1) con un cable de alimentación eléctrico A, el mazo de células/cortes B y el cable del captador de velocidad C.
- células fotoeléctricas (fig. 2) a instalar en cada elemento sembrador con su mazo de cables múltiple.
- un captador de velocidad (fig. 3) de árbol de tracción de los elementos con un mazo intermedio **o** un radar en opción.

## II. DESCRIZIONE

Il sistema è composto dai seguenti elementi:

- una consola da installare nella cabina del trattore (fig. 1) con un cavo di alimentazione elettrico A, il fascio cellule/tagli B e il cavo del sensore di velocità C.
- delle cellule fotoelettriche (fig. 2) da installare su ogni elemento della seminatrice con il fascio a piovra.
- un sensore di velocità (fig. 3) dell'albero di alimentazione degli elementi con un fascio intermedio **o** in versione optional un radar.

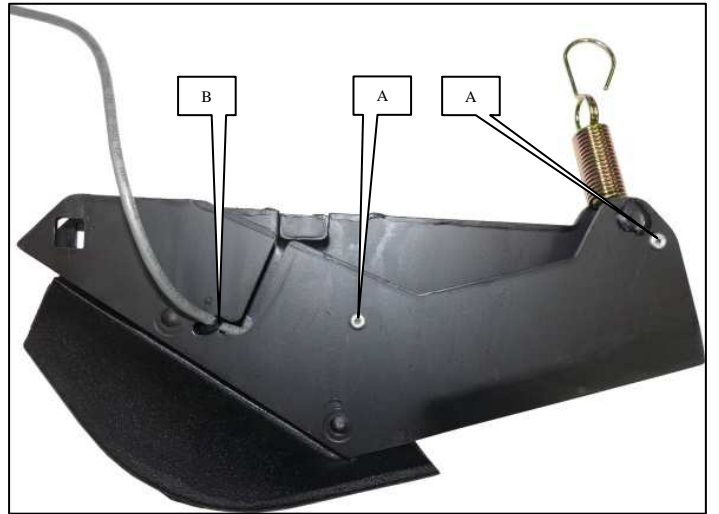
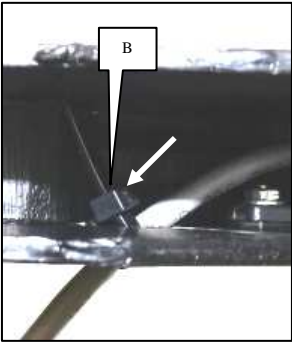
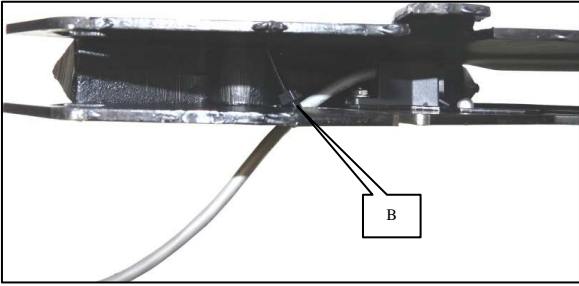

Fig. A





### **III. MONTAGE ET BRANCHEMENT**

#### **1 - Montage de la cellule sur l'élément semeur**

##### **a) Montage sur semoir MECA V4**

La cellule photo-électrique doit être fixée dans le soc à l'aide de 2 rivets 4 x 10, logés dans les 2 trous A comme présenté ci-contre. La collier B permet de fixer le fil au soc.

**ATTENTION : veillez à disposer le fil, de manière à ce qu'il ne soit pas coincé lors du montage du soc sur le boîtier de distribution.**

Monter ensuite le soc sur l'élément semeur MECA V4

**La fixation du câble de la cellule sur l'élément doit se faire soc ouvert à fond pour que le câble ne subisse aucune contrainte (fig. A).**

### **III. MOUNTING AND CONNECTION**

#### **1 - Mounting of the cell on the sower element**

##### **a) Mounting on the MECA V4 seeder**

The photoelectric cell must be secured in the shoe using two 4x10 rivets, housed in the two holes marked A as shown below. The plastic wrap marked B is used to hold the wire.

**WARNING : be careful to arrange the wire so it is not pinched when the base is mounted on the metering box.**

Next mount the shoe on the MECA V4 sower unit.

**The sensor cable must be fitted on the unit, when the shoe is completely open, to be sure that the cable has no stress (Fig. A).**

### **III. MONTAGE UND ANSCHLUSS**

#### **1 - Montage der Zelle auf das Säelement**

##### **a) Montage auf eine Sämaschine MECA V4**

Befestigen Sie die photoelektrische Zelle an der Schar mit 2 Nieten 4 x 10, die wie hier unten abgebildet in die 2 Löcher A eingesetzt werden müssen.

**ACHTUNG: Achten Sie darauf das Kabel so auszulegen, dass es während der Montage der Schar auf das Sägehäuse nicht eingeklemmt werden kann.**

Montieren Sie anschließend die Schar auf das Säelement MECA V4

**Das Zellenkabel muss bei völlig geöffneter Schar spannungsfrei auf dem Säelement befestigt werden.**

### **III. MONTAGE EN AANSLUITING**

#### **1 - Montage van de fotocel op het zaaielement**

##### **a) Montage op zaaielement type MECA V4**

De fotocel wordt in de zaaikouter bevestigd met behulp van 2 klinknagels 4 x 10, die in de 2 gaten A geplaatst worden, zoals weergegeven op de tekening hieronder.

**OPGEPAST : plaats de draad zodanig dat deze niet geklemd kan raken bij het monteren van de kouter op het distributiehuis.**

Monteer de kouter vervolgens op het zaaielement MECA V4

**De bevestiging van de kabel van de fotocel op het element moet gebeuren wanneer de kouter volledig is geopend, zodat de kabel op geen enkele wijze wordt gehinderd.**

### **III. MONTAJE Y CONEXION**

#### **1 - Montaje de la célula en el elemento sembrador**

##### **a) Montaje sobre sembradora MECA V4**

La célula fotoeléctrica debe fijarse en la reja con 2 remaches 4 x 10, alojados en los 2 agujeros A como en la siguiente figura.

**ATENCIÓN: colocar el hilo de manera que no se quede enganchado durante el montaje de la reja en la caja de distribución.**

Montar la reja en el elemento sembrador MECA V4

**La fijación del cable de la célula en el elemento debe realizarse con la reja abierta a fondo para que el cable no sufra ningún esfuerzo.**

### **III. MONTAGGIO E COLLEGAMENTO**

#### **1 - Montaggio della cellula sull'elemento che semina**

##### **a) Montaggio sulla seminatrice MECA V4**

La cellula fotoelettrica deve essere fissata sul vomere con i 2 rivetti 4 x 10, sistemati nei 2 buchi A come mostrato qui di seguito.

**ATTENZIONE : Assicuratevi di sistemare il filo in modo che non sia inceppato al momento del montaggio del vomere sulla scatola di distribuzione.**

Montate in seguito il vomere sull'elemento seminatore MECA V4

**Il montaggio del cavo della cellula sull'elemento deve essere effettuato con il vomere aperto completamente affinché il cavo non subisca nessuna tensione.**



B C C

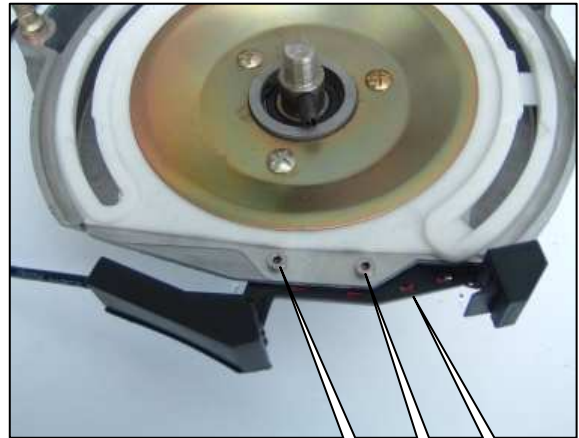

C C B



F  
E  
E  
D

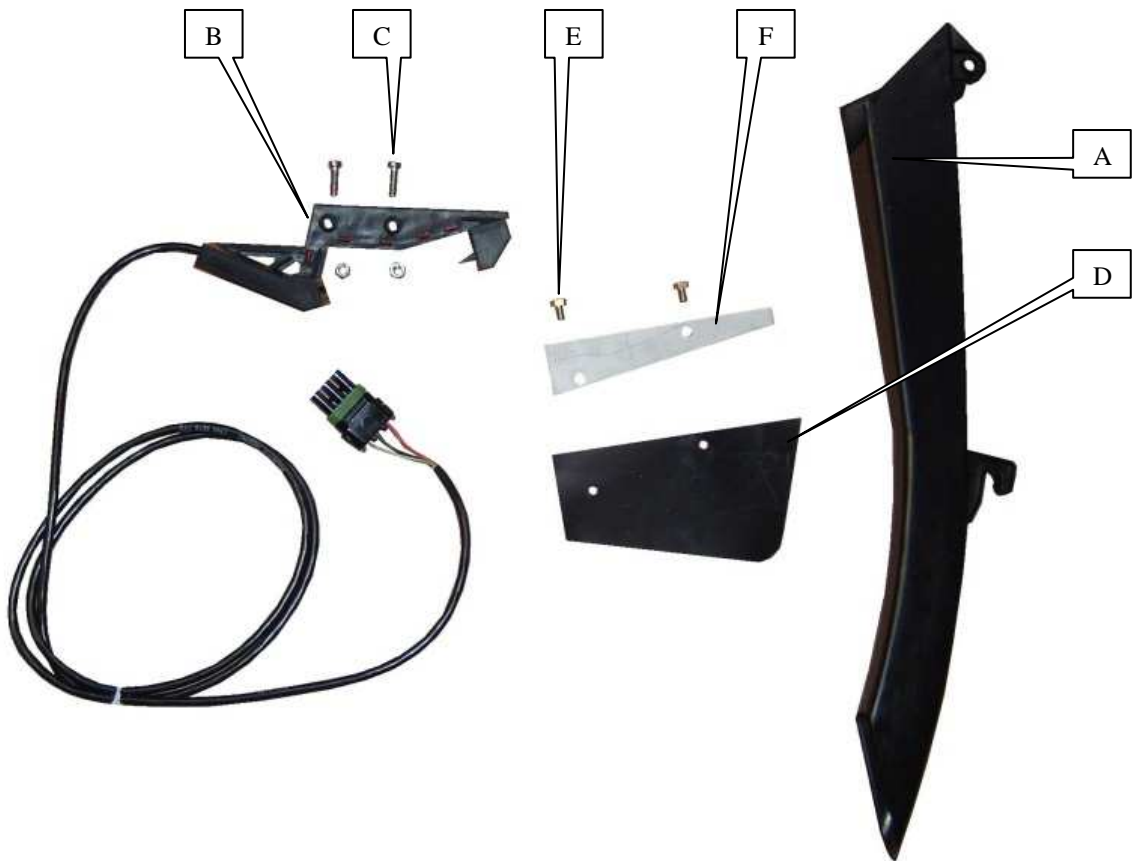

B C E F A D

#### **b) Montage sur semoir NG Plus 3 (avant 2006)**

- Enlever le couvercle du boîtier et la distribution.
- Démonter une roue de jauge et un disque
- Démonter la descente de graines en plastique noir (axe, puis goupille).
- Monter la nouvelle descente A réf. 7079.a (crochet en bas, axe plus goupille en haut).
- Monter la cellule B à l'aide des deux boulons C.
- Monter la bavette de protection D (ref. 6240) sur le couvercle de distribution à l'aide des vis E (HM 5 x 8) sans oublier la tôle F (ref. 6241) comme présenté ci-dessous.
- Remonter le disque, la roue de jauge, la distribution et le couvercle de boîtier.
- S'assurer que le disque et le couvercle ne touchent pas à la descente de la graine.

#### **b) Mounting on the NG Plus 3 seeder (before 2006)**

- Remove the unit's cover and the feed mechanism.
- Remove the depth wheel and the disk.
- Remove the black plastic grain chute (axle, then pin).
- Mount the new grain chute A ref. 7079.a (hook at the bottom, axle plus pin at the top).
- Mount cell B using the two bolts marked C.
- Mount protection flap D (ref. 6240) on the feed mechanism's cover using the screws marked E (5 x 8 HM), not forgetting metal plate F (ref. 6241), as shown below.
- Remount the disk, the depth wheel, the feed mechanism and the unit's cover.
- Check that the disk and the cover are not touching the grain chute.

#### **b) Montage auf eine Sämaschine NG Plus 3 (vor 2006)**

- Nehmen Sie den Deckel des Sägehäuses ab.
- Nehmen Sie ein Furchenrad und eine Scheibe ab
- Nehmen Sie den Zulauf aus schwarzem Plastik ab (erst die Achse, dann den Stift).
- Montieren Sie den neuen Zulauf A Ref. 7079.a (Haken nach unten, Achse und Stift nach oben).
- Bringen Sie die Zelle B mit den zwei Bolzen C an.
- Montieren Sie, wie es hier unten gezeigt wird, die Schutzplatte D (Ref. 6240) auf den Deckel des Sägehäuses. Benutzen Sie dazu die Schrauben E (HM 5 x 8) und vergessen Sie das Blech F (Ref. 6241) nicht.
- Bringen Sie die Scheibe, das Furchenrad, das Sägehäuse und dessen Deckel wieder an.
- Vergewissern Sie sich, dass die Scheibe und der Deckel den Zulauf nicht berühren.

#### **b) Montage op zaaielement type NG Plus 3 (voor 2006)**

- Verwijder het deksel van het distributiehuis en verwijder het distributiemechanisme.
- Demonteer een dieptemeterwiel en een schijf.
- Demonteer het zwarte plastic zaadkorrelafvoerstuk (as, vervolgens borgpen).
- Monteer het nieuwe zaadkorrelafvoerstuk A ref. 7079.a (haak beneden, as en borgpen boven).
- Monteer de fotocel B met behulp van de twee bouten C, zoals aangegeven in de tekening hieronder.
- Bevestig de beschermstrip D (ref. 6240) op het deksel van het distributiehuis met behulp van de schroeven E (HM 5 x 8), zonder hierbij de bevestigingsplaat F (ref. 6241) te vergeten, en zoals aangegeven in de tekening hieronder.
- Monteer vervolgens opnieuw de schijf, het dieptemeterwiel, het verdeelmechanisme en het deksel van het distributiehuis.
- Controleer dat de schijf en het deksel niet tegen het zaadkorrelafvoerstuk komen.

#### **b) Montaje sobre sembradora NG Plus 3 (antes de 2006)**

- Quitar la tapa de la caja y la distribución.
- Desmontar una rueda de control y un disco
- Desmontar el descenso de granos de plástico negro (eje y pasador).
- Montar el nuevo descenso A ref. 7079.a (gancho abajo, eje y pasador arriba).
- Montar la célula B con los dos tornillos C.
- Montar la solapa de protección D (ref. 6240) sobre la tapa de distribución con los tornillos E (HM 5 x 8) sin olvidar la chapa F (ref. 6241) como se indica en la siguiente figura.
- Volver a montar el disco, la rueda, la distribución y la tapa de la caja.
- Asegurarse de que el disco y la tapa no tocan el descenso del grano.

#### **b) Montaggio sulla seminatrice NG Plus 3 (prima del 2006)**

- Togliere il coperchio della scatola e la distribuzione.
- Smontare una ruota di calibro e un disco
- Smontare la discesa dei semi in plastica nera (prima l'asse, poi la bietta).
- Montare la nuova discesa A rif. 7079.a (gancio in basso, asse più bietta in alto).
- Montare la cellula B con i due bulloni C come mostrato qui di seguito.
- Montare la bavetta di protezione D (ref. 6240) sul coperchio di distribuzione con viti E (HM 5 x 8) senza dimenticare la lamiera F (ref. 6241) come mostrato qui di seguito.
- Rimontare il disco, la ruota di calibro, la distribuzione e il coperchio del corpo.
- Assicuratevi che il disco e il coperchio non si tocchino alla discesa del seme.

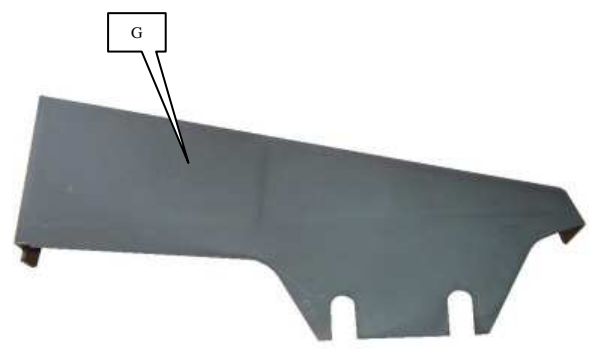
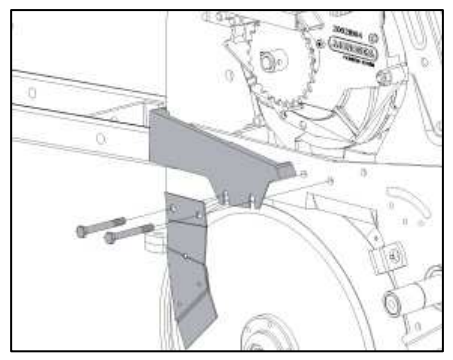
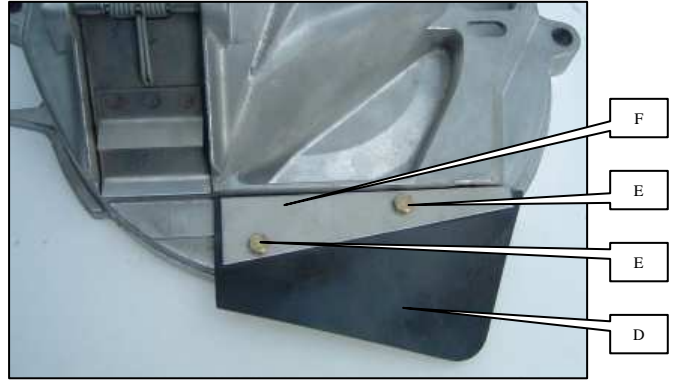
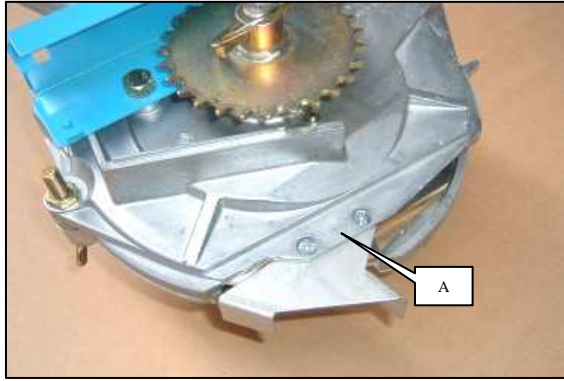
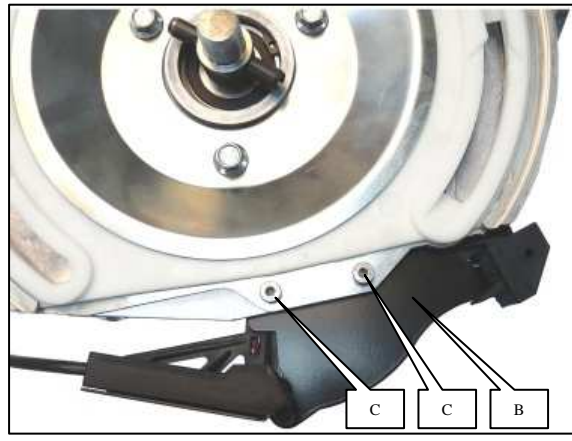
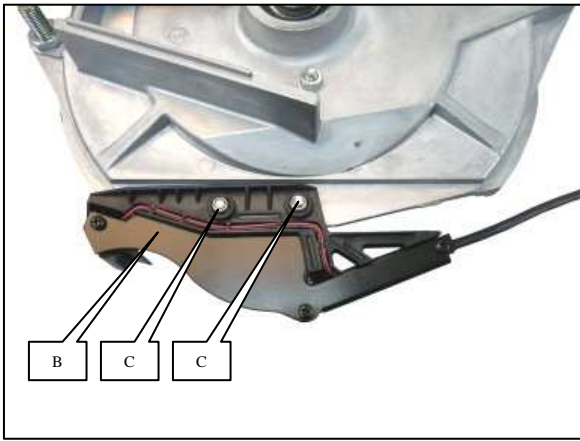



**b) Montage sur semoir NG Plus 3 / 4 (à partir de 2006)**

- Enlever le couvercle du boîtier et la distribution.
- Retirer la tôle de protection A.
- Monter la cellule B à l'aide des deux boulons C.
- Monter la bavette de protection D (ref. 6240) sur le couvercle de distribution à l'aide des vis E (HM 5 x 8) sans oublier la tôle F (ref. 6241).
- Monter le carter de cellule G (ref. 7263) entre le décrottoir de disque gauche et le corps d'élément.
- Remonter la distribution et le couvercle de boîtier.

**b) Mounting on the NG Plus 3 / 4 seeder (from 2006)**

- Remove the unit's cover and the feed mechanism.
- Remove the protective metal plate A.
- Mount cell B using the two bolts marked C.
- Mount protection flap D (ref. 6240) on the feed mechanism's cover using the screws marked E (5 x 8 HM), not forgetting metal plate F (ref. 6241).
- Mount the cell guard G (ref. 7263) between the left disk scraper and the element's body.
- Remount the feed mechanism and the unit's cover.

**b) Montage auf eine Sämaschine NG Plus 3 / 4 (ab 2006)**

- Nehmen Sie den Deckel des Sägehäuses ab.  
Entfernen Sie das Schutzblech A.
- Bringen Sie die Zelle B mit den zwei Bolzen C an.
- Montieren Sie die Schutzplatte D (Ref. 6240) auf den Deckel des Sägehäuses. Benutzen Sie dazu die Schrauben E (HM 5 x 8) und vergessen Sie das Blech F (Ref. 6241) nicht.
- Montieren Sie das Zellengehäuse G (Ref. 7263) zwischen den linken Schmutzabstreifer der Scheibe und den Elementenkörper.
- Bringen Sie das Sägehäuse und dessen Deckel wieder an.

**b) Montage op zaaielement type NG Plus 3 / 4 (vanaf 2006)**

- Verwijder het deksel van het distributiehuis en verwijder het distributiemechanisme.  
Verwijder de beschermkap A.
- Monteer de fotocel B met behulp van de twee bouten C, zoals aangegeven in de tekening hieronder.
- Bevestig de beschermstrip D (ref. 6240) op het deksel van het distributiehuis met behulp van de schroeven E (HM 5 x 8), zonder hierbij de bevestigingsplaat F (ref. 6241) te vergeten.
- Monteer het carter van cel G (ref. 7263) tussen de linkse schijfschraper en de schacht.
- Monteer het distributiemechanisme en de deksel van het distributiehuis.

**b) Montaje sobre sembradora NG Plus 3 / 4 (a partir de 2006)**

- Quitar la tapa de la caja y la distribución.
- Retirar la placa de protección A.
- Montar la célula B con los dos tornillos C.
- Montar la solapa de protección D (ref. 6240) sobre la tapa de distribución con los tornillos E (HM 5 x 8) sin olvidar la chapa F (ref. 6241).
- Montar el cárter de célula G (ref. 7263) entre el limpiabarros de disco izquierdo y el cuerpo del elemento.
- Volver a montar la distribución y la tapa de la caja

**b) Montaggio sulla seminatrice NG Plus 3 / 4 (dal 2006)**

- Togliere il coperchio dalla scatola e la distribuzione.
- Rimuovere la lamiera di protezione A.
- Montare la cellula B servendosi dei due bulloni C.
- Montare la bavetta di protezione D (ref. 6240) sul coperchio della distribuzione con le viti E (HM 5 x 8), facendo attenzione a non dimenticare la lamiera F (ref. 6241).
- Montare il carter della cellula G (ref. 7263) tra il raschietto del disco sinistro e il corpo dell'elemento.
- Rimontare la distribuzione e il coperchio della scatola.



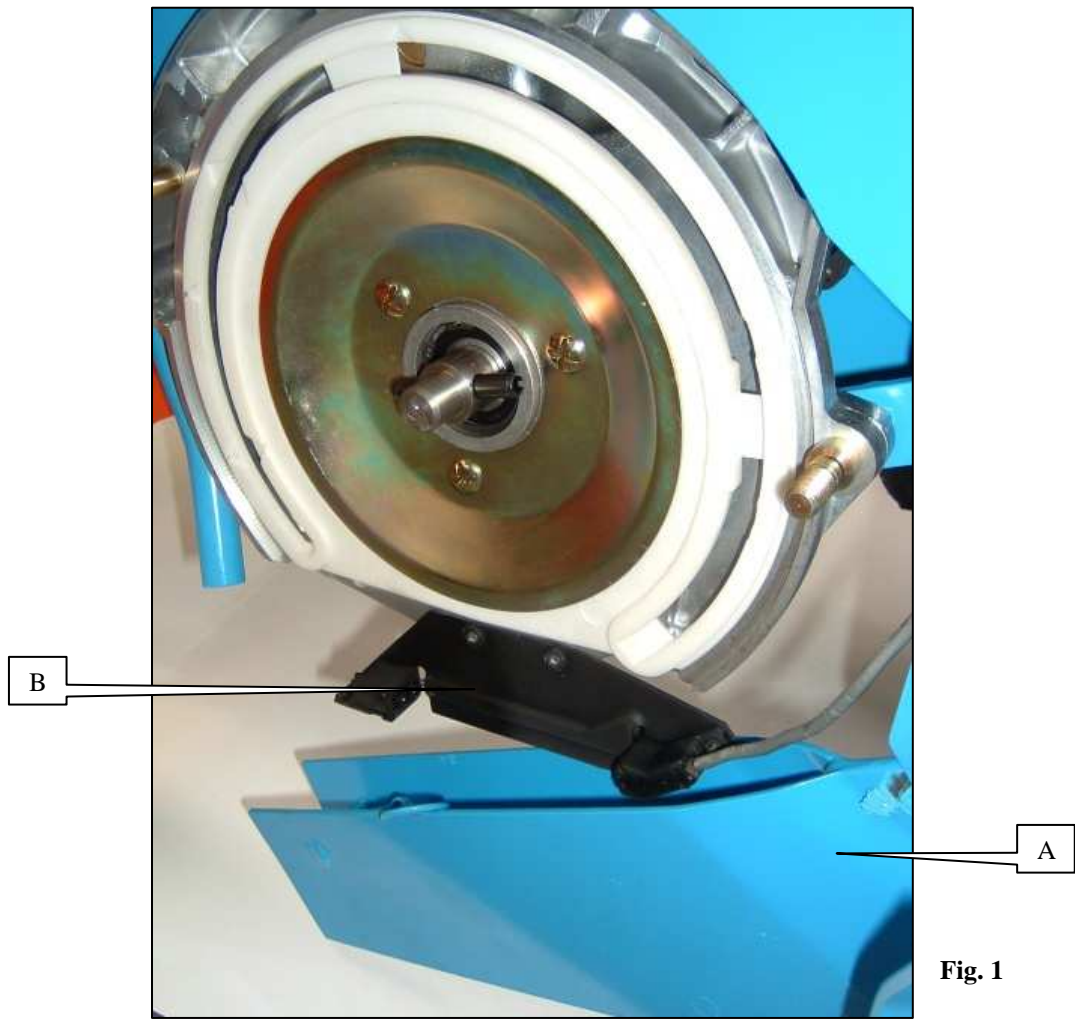

Fig. 1



Fig. 2

**c) Montage sur semoir NC (Fig. 1)**

- Baisser le soc A
- Enlever le couvercle du boîtier et la distribution.
- Monter la cellule B à l'aide des deux vis fournies comme présenté ci-contre.
- Remonter la distribution, le couvercle du boîtier et le soc.

**d) Montage sur semoir MS (Fig. 2)**

La cellule est montée d'usine dans le soc.

Le soc équipé d'une cellule se monte en lieu et place du soc standard.

**ATTENTION :** quel que soit le modèle de semoir, veillez à disposer les fils de manière à ce qu'ils ne soient pas coincés lors du montage ou de l'utilisation. Des colliers permettent de fixer les fils aux endroits nécessaires.

**c) Mounting on a NC seeder (Fig. 1)**

- Lower base A
- Remove the unit's cover and the feed mechanism.
- Mount cell B using the two screws provided, as shown below.
- Remount the feed mechanism, the unit's cover and the base.

**d) Mounting on a MS seeder (Fig. 2)**

The cell is mounted in the base in the factory.

The base equipped with a cell is mounted in place of the standard base.

**WARNING:** whatever the seeder model, make sure that the wires are arranged so that they are not pinched during mounting or use. The wires may be secured in the necessary places using clamps.

**c) Montage auf eine Sämaschine NC (Abb. 1)**

- Senken Sie die Schar A
- Nehmen Sie den Deckel des Sägehäuses ab.
- Bringen Sie die Zelle B mit Hilfe der mitgelieferten Schrauben an (siehe Abbildung).
- Bringen Sie das Sägehäuse, dessen Deckel und die Schar wieder an

**d) Montage auf eine Sämaschine MS (Abb. 2)**

Die Zelle wird schon in der Fabrik in die Schar hineinmontiert.

Montieren Sie die mit einer Zelle ausgestattete Schar genau an Ort und Stelle der Standardschar.

**ACHTUNG:** Egal um welches Sämaschinenmodell es sich handelt, achten Sie stets darauf die Kabel so auszulegen, dass Sie weder während der Montage noch bei der Benutzung eingeklemmt werden können. An den Stellen wo es nötig ist, können die Kabel mit Ringen befestigt werden.

**c) Montage op zaaielement type NC (Fig. 1)**

- Laat de kouter A naar beneden zakken.
- Verwijder het deksel van het distributiehuis en verwijder het distributiemechanisme.
- Monteer de fotocel B met behulp van de twee meegeleverde schroeven, zoals aangegeven in de tekening hieronder.
- Monteer vervolgens opnieuw het distributiemechanisme, het deksel van het distributiehuis en de kouter.

**d) Montage op zaaielement type MS (Fig. 2)**

De fotocel wordt in de fabriek in de kouter gemonteerd.

De met fotocel uitgeruste kouter wordt gemonteerd in de plaats van de standaard kouter.

**OPGEPAST:** Ongeacht het model van zaaielement moet men er steeds op letten de draden zodanig te plaatsen dat deze nooit geklemd kunnen raken tijdens het monteren of tijdens het werken met de machine. Gebruik binders om waar nodig de draden vast te maken aan het chassis.

**c) Montaje sobre sembradora NC (Fig. 1)**

- Bajar la reja A
- Quitar la tapa de la caja y la distribución.
- Montar la célula B con los dos tornillos suministrados como se indica en la figura siguiente.
- Volver a montar la distribución, la tapa de la caja y la reja.

**d) Montaje sobre sembradora MS (Fig. 2)**

La célula viene montada de fábrica en la reja.

La reja equipada con una célula se monta en lugar de la reja estándar.

**ATENCIÓN:** independientemente del modelo de sembradora, colocar los hilos de manera que no se enganchen durante el montaje o el uso. Se pueden fijar los hilos en los lugares necesarios mediante bridas.

**c) Montaggio su seminatrice NC (Fig. 1)**

- Abbassate il vomere A
- Togliete il coperchio del corpo e la distribuzione.
- Montate la cellula B con le due viti in dotazione come mostrato qui di seguito.
- Rimontate la distribuzione, il coperchio del corpo e il vomere

**d) Montaggio su seminatrice MS (Fig. 2)**

La cellula è già inserita nel vomere.

Il vomere con cellula si monta al posto del vomere standard.

**ATTENZIONE:** qualunque sia il modello della seminatrice, assicuratevi di predisporre i fili in modo che non si inceppino durante il montaggio o l'utilizzo. Due fascette permettono di fissare i fili nei punti necessari.

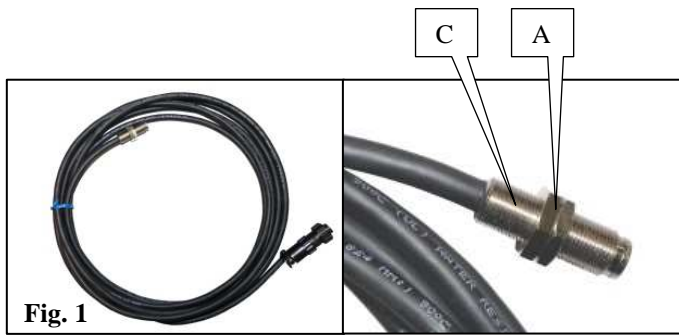

Fig. 1



Fig. 2

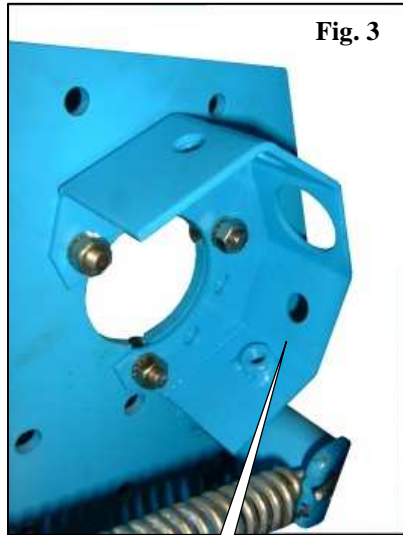

Fig. 3

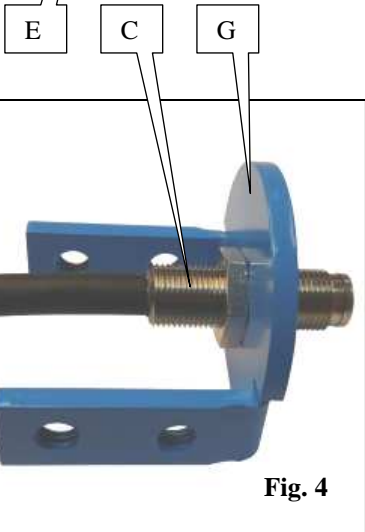

Fig. 4



Fig. 5

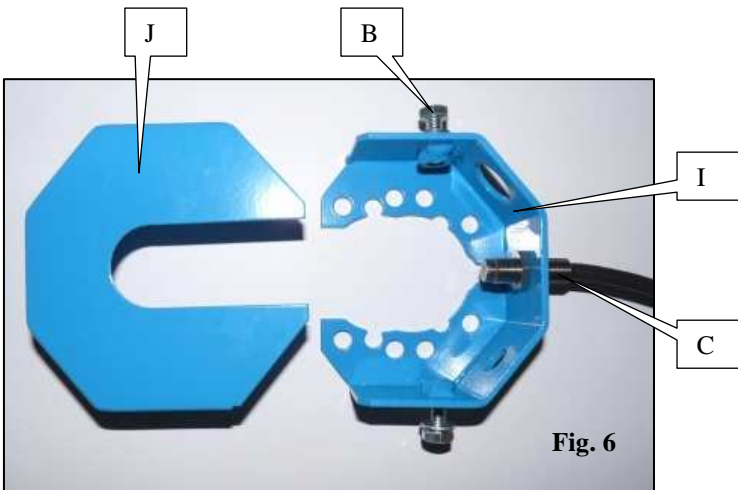

Fig. 6

## 2. Montage du capteur d'impulsions (capteur de vitesse)

Le capteur de vitesse doit être monté sur l'arbre d'entraînement hexagonal inférieur sur MECA V4, MS, NC et NG+ et supérieur sur NX, afin qu'il ne subisse pas l'influence de la boîte de vitesses. A chaque passage d'arrête d'arbre 6 pans, le capteur génère une impulsion. Ce nombre d'impulsions est proportionnel au nombre de tours de roue.

Le capteur est à monter dans une boîte spécifique. Cette boîte support capteur est à fixer sur le châssis pour MECA V4, MS, NC et NG+, sur le bloc roue pour NX.

-Retirer l'arbre 6 pans de telle sorte à libérer l'emplacement pour le montage de la boîte à capteur.

-**Sur MECA V4, MS, NC et NG+**, monter la boîte à capteur E (fig. 2) sur la poutre du châssis à l'aide de la bride et des écrous fournis.

**Sur NX**, fixer la boîte à capteur F (fig. 3) sur le palier supérieur de bloc roue.

-Repositionner l'arbre six pans.

-**Sur MECA V4, MS, NC et NG+**, positionner le capteur C sur la tôle G (fig. 4). Monter la tôle G dans la boîte à capteur à l'aide des deux vis H (fig. 5).

**Sur NX**, positionner le capteur C sur son support I (fig. 6) et fixer le couvercle de boîte J à l'aide des 2 vis B.

-Ajuster la position du capteur à l'aide des deux écrous de blocage A (fig. 1) de telle sorte que **le bout du capteur se trouve à 2 mm de l'arrête de l'arbre 6 pans**.

**Disposer le câble de manière à ce qu'il ne soit pas coincé lors du montage ou de l'utilisation. Des colliers permettent de le fixer aux endroits nécessaires.**

## 2. Mounting the pulse sensor (speed sensor)

The speed sensor must be mounted on the lower hexagonal drive shaft on the MECA V4, MS, NC and NG+ and the upper drive shaft on the NX, so that it is not affected by the gear box. On each passage of the hexagonal shaft edge, the sensor generates a pulse. The number of pulses is proportional to the number of wheel revolutions.

The sensor must be mounted in a specific unit. This sensor mounting unit must be mounted on the frame for the MECA V4, MS, NC and NG+, and on the wheel assembly for the NX.

-Remove the lower hexagonal shaft to free the space for the sensor unit.

-**On the MECA V4, MS, NC and NG+**, mount sensor unit E (fig. 2) on the frame's beam using the flange and the nuts provided.

**On the NX**, mount sensor unit F (fig. 3) on the wheel assembly's upper bearing.

-Put the hexagonal shaft back in place.

-**On the MECA V4, MS, NC and NG+**, position sensor C on metal plate G (fig. 4). Mount metal plate G in the sensor unit using the two screws H (fig. 5).

-**On the NX**, position sensor C on its mounting I (fig. 6) and fit unit cover J using the 2 screws B.

-Adjust the position of the sensor using the two locking nuts A (fig. 1) so that **the end of the sensor is 2 mm from the hexagonal shaft edge**.

**Arrange the cable so that it is not pinched on mounting or use. Clamps can be used to secure it at the necessary points.**

## 2. Montage des Impulssensors (Geschwindigkeitssensors)

Bei den Modellen MECA V4, MS, NC und NG+ muss der Geschwindigkeitssensor auf die untere und bei dem Modell NX auf die obere Sechskantwelle montiert werden, damit er nicht der Wirkung des Getriebes ausgesetzt wird. Bei jedem Vorbeikommen eines Grats der Sechskantwelle erzeugt der Sensor einen Impuls. Diese Impulszahl steht im Verhältnis zur Anzahl der Radumdrehungen.

Der Sensor muss in einem besonderen Gehäuse installiert werden. Dieses Sensorgehäuse wird bei den Sämaschinen MECA V4, MS, NC und NG+ am Rahmen und bei NX-Sämaschinen am Radblock montiert.

- Die Sechskantwelle entfernen, um für den Einbau des Sensorgehäuses Platz zu schaffen.

- **Bei den Sämaschinen MECA V4, MS, NC und NG+** das Sensorgehäuse E (Abb. 2) mit dem Flansch und den Muttern (mitgeliefert) auf dem Rahmenträger montieren.

**Bei der Sämaschine NX** das Sensorgehäuse F (Abb. 3) auf dem oberen Radblocklager befestigen.

- Die Sechskantwelle wieder einsetzen.

- **Bei den Sämaschinen MECA V4, MS, NC und NG+** den Sensor C auf dem Blech G (Abb. 4) anbringen. Das Blech G mit Hilfe der zwei Schrauben H (Abb. 5) in das Sensorgehäuse einbauen.

**Bei der Sämaschine NX** den Sensor C auf seiner Halterung I (Abb. 6) anbringen und den Gehäusedeckel J mit den 2 Schrauben B befestigen.

- Die Lage des Sensors mit Hilfe der beiden Klemm-Muttern A (Abb. 1) so einstellen, dass **die Spitze des Sensors ist 2 mm von der Kante der Sechskantwelle entfernt ist.**

**Das Kabel so verlegen, dass es während der Montage bzw. des Gebrauchs nicht eingeklemmt werden kann. An den erforderlichen Stellen kann das Kabel mit Schellen befestigt werden.**

## 2. Montage van de impulssensor (snelheidssensor)

Le snelheidssensor moet worden gemonteerd op de onderste zeskantige aandrijfas op de MECA V4, MS, NC en NG+ en op de bovenste op de NX, zodat deze niet beïnvloed wordt door de versnellingsbak. Bij iedere langs de zeskantige as geeft de sensor een impuls. Het aantal impulsen is evenredig aan het aantal wielomwentelingen.

De sensor wordt in een speciale kast gemonteerd. Deze sensorkast moet worden bevestigd op het chassis bij de MECA V4, MS, NC en bij de NG+ op het wielblok.

- Verwijder de zeskantige as om plaats te maken voor de montage van de sensorkast.

- **Op de MECA V4, MS, NC en NG+**, monteert u de sensorkast E (fig. 2) op het frame van het chassis met behulp van de bijgeleverde flens en moeren.

**Op de NX**, bevestigt u de sensorkast F (fig. 3) op de bovenste lager van het wielblok.

- Zet de zeskantige as terug.

- **Op de MECA V4, MS, NC en NG+**, plaatst u de sensor C op plaat G (fig. 4). Monteer de plaat G in de sensorkast met behulp van twee schroeven H (fig. 5).

**Op de NX** plaatst u de sensor C op de steun I (fig. 6) en bevestigt het deksel van kast J met behulp van 2 schroeven B.

- Pas de plaats van de sensor aan met behulp van twee blokkeermoeren A (fig. 1) zodat de **bout van de sensor zich op ongeveer 2 mm afstand van de zijde van de as bevindt.**

**Plaats de kabel zo dat deze niet beklemd raakt tijdens montage of gebruik. U kunt de kabel waar nodig met binders bevestigen.**

## 2. Montaje del captador de impulsos (captador de velocidad)

El captador de velocidad debe montarse en el árbol de tracción hexagonal inferior en MECA V4, MS, NC y NG+ y superior en NX, con el fin de que no sufra la influencia de la caja de velocidades. A cada paso de arista de árbol hexagonal, el captador genera un impulso. Este número de impulsos es proporcional al número de vueltas de rueda.

El captador debe montarse en una caja específica. Esta caja de soporte del captador debe fijarse al chasis para MECA V4, MS, NC y NG+, en el bloque de rueda para NX.

-Retirar el árbol hexagonal de tal manera que se libere el emplazamiento para el montaje de la caja del captador.

- **En MECA V4, MS, NC y NG+**, montar la caja del captador E (fig. 2) en la viga del chasis con la brida y las tuercas suministradas.

**En NX**, fijar la caja del captador F (fig. 3) en el palier superior del bloque de rueda.

- Volver a colocar el árbol hexagonal.

- **En MECA V4, MS, NC y NG+**, colocar el captador C en la placa G (fig. 5). Montar la placa G en la caja del captador con los dos tornillos H (fig. 5).

**En NX**, colocar el captador C en su soporte I (fig. 6) y fijar la tapa de la caja J con los dos tornillos B.

- Ajustar la posición del captador con las dos tuercas de bloqueo A (fig. 2) de tal manera que **el extremo del captador se encuentre a una distancia de 2 mm de la arista del árbol hexagonal.**

**Disponer el hilo de manera que no se quede enganchado durante el montaje o el uso. Con unas abrazaderas se puede fijarlo en los lugares necesarios.**

## 2. Montaggio del sensore d'impulsi (sensore di velocità)

Il sensore di velocità deve essere montato sull'albero di alimentazione esagonale inferiore nei modelli MECA V4, MS, NC e NG+ e superiore nei modelli NX, affinché la scatola delle velocità non comprometta il suo funzionamento. Ad ogni passaggio di arresto dell'albero esagonale, il sensore genera un impulso. Questo numero d'impulsi è proporzionale al numero di giri della ruota.

Il sensore viene montato su una scatola specifica. Tale scatola di supporto sensore deve essere fissata sul telaio nei modelli MECA V4, MS, NC e NG+, sul blocco ruota nel modello NX.

-Rimuovere l'albero esagonale in modo da lasciare lo spazio necessario per il montaggio della scatola.

-**Nei modelli MECA V4, MS, NC e NG+**, montare la scatola sensore E (fig. 2) sulla trave del telaio con la staffa e i chiodi forniti in dotazione.

**Nel modello NX**, fissare la scatola sensore F (fig. 3) sull'asse superiore blocco ruota.

-Riposizionare l'albero esagonale.

-**Nei modelli MECA V4, MS, NC e NG+**, posizionare il sensore C sulla parte in lamiera G (fig. 5). Montare la parte in lamiera G nella scatola sensore con le due viti H (fig. 5).

**Nel modello NX**, posizionare il sensore C sul suo supporto I (fig. 6) e fissare il coperchio della scatola J con le due viti B.

-Aggiustare la posizione del sensore con le due viti di fissaggio A (fig. 2) in modo tale che **l'estremità del sensore si trovi a 2 mm dall'arresto dell'albero esagonale.**

**Sistemare il cavo in modo che non si inceppi nel momento del montaggio o dell'utilizzo. Le fascette permettono di fissarlo nel punto appropriato.**



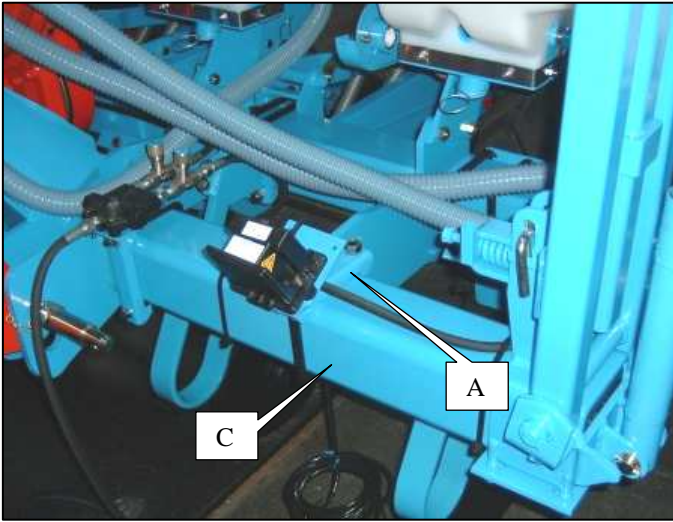

Fig. 1

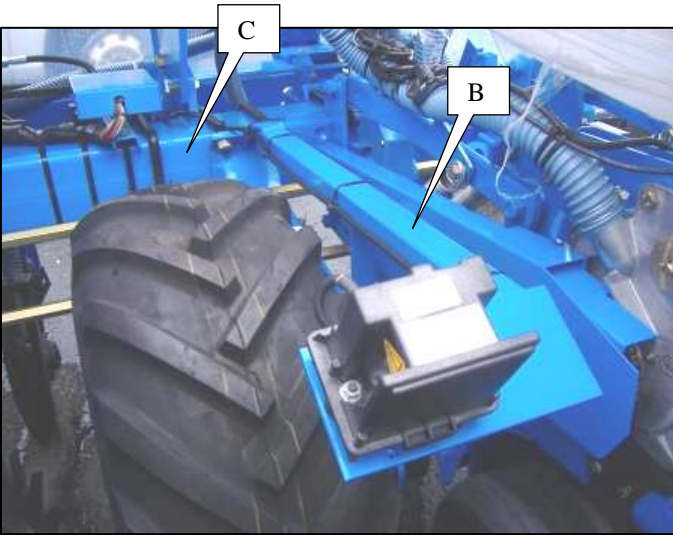

Fig. 2

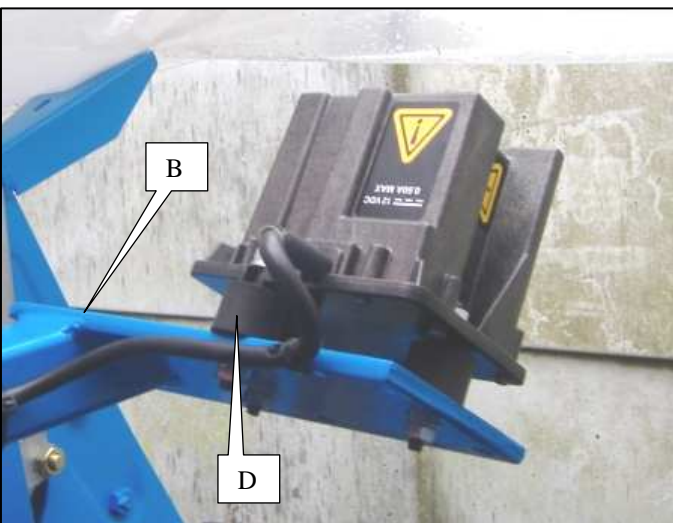

Fig. 3

### 3. Montage du radar (option)

Le semoir sur lequel est monté le radar doit être placé sur un sol horizontal. Le radar doit être installé à une hauteur comprise entre 0,40 m et 1,80 m par rapport au sol ou à la végétation.

Son champ d'émission doit être dégagé **de tout obstacle en mouvement** ou non, et ne doit pas être perturbé par des projections (terre, boue, pulvérisation...). **La face avant du radar ne doit pas être en contact avec le semoir.** La végétation ou toute pièce en mouvement ne doit pas toucher la face avant du radar.

L'emplacement du support du radar doit être déterminé afin d'avoir un minimum de vibrations, qui pourraient entraîner une lecture erronée de la vitesse. Le radar peut être dirigé indifféremment vers l'arrière ou vers l'avant.

Le kit de montage comprend un support de fixation sur semoir A (Fig.1) ou un support de fixation sur bloc roue B (Fig.2)

-Installer le support sur le châssis du semoir C (voir Fig.1 et 2).

-Fixer le radar sur son support à l'aide des 3 pièces de fixation caoutchoutées D (Fig.3).

**-Un contrôle de fonctionnement du radar reste cependant nécessaire à chaque utilisation.** Le câble de celui-ci doit ensuite être raccordé, en veillant à l'arrimer correctement de manière à ce qu'il ne soit pas endommagé lors du fonctionnement de la machine.

#### ATTENTION

**Débrancher la console et l'élément de détection de vitesse (radar), avant d'effectuer des soudures sur le tracteur ou sur le semoir, afin de ne pas endommager le système.**

### 3. Mounting the radar (option)

The seeder on which the radar is to be mounted must be placed on a horizontal surface. The radar must be installed at a height between 0.40m and 1.80m from the ground or the vegetation.

Its transmission field must be free of **moving or stationary obstacles**, and must not be disrupted by splashes (earth, mud, spraying, etc). **The radar's front face and rear cover must not be touching the seeder.** The radar's front face must not be touched by vegetation or any moving parts.

The radar mounting must be positioned such that vibrations are kept to a minimum, as these could cause an erroneous speed reading. The radar may be directed towards the front or back.

The assembly kit includes a mounting A (Fig.1) or B (Fig.2).

The assembly kit includes a securing bracket on the seeder A (Fig.1) or a securing bracket on the wheel unit B (Fig.2)

-Mount the bracket on the seeder frame C (see Fig.1 and 2).

-Secure the radar on its bracket using the 3 rubber securing parts D (Fig.3).

**-It must be checked that the radar is operating correctly on each use, however.** Its cable must then be connected, making sure that it is properly secured to prevent it from being damaged when the machine is in operation.

#### WARNING

**Disconnect the console and the speed detection element (radar) before performing any welding on the tractor or seeder, to prevent the system from being damaged.**



### 3. Einbau des Radars (Zusatzausrüstung)

Die Sämaschine, an welcher der Radar eingebaut wird, muss auf waagrechttem Boden abgestellt werden. Der Radar muss in einer Höhe zwischen 0,40 m und 1,80 m vom Boden bzw. von den Pflanzen angebracht werden.

Das Emissionsfeld muss **von jeglichem Hindernis frei sein, sei es in Bewegung** oder nicht, und darf nicht durch Schleudergut (Erde, Schlamm, Zerstäubung...) gestört werden. **Die Vorderseite und die hintere Abdeckung des Radars dürfen nicht mit der Sämaschine in Berührung kommen.** Pflanzen oder bewegliche Teile dürfen die Vorderseite des Radars nicht berühren.

Der Einbauort der Radarhalterung muss so festgelegt werden, dass die Halterung so wenig Schwingungen wie möglich ausgesetzt ist. Letztere könnten ein falsches Ablesen der Geschwindigkeit mit sich bringen. Der Radar kann in gleicher Weise nach vorn oder nach hinten gerichtet werden.

Das Montagekit schließt einen Befestigungsträger auf Sämaschine A (Abb. 1) oder einen Befestigungsträger auf Radeinheit B (Abb. 2) ein.

-Montieren Sie den Träger auf das Fahrgestell der Sämaschine C (siehe Abb. 1 und 2).

-Befestigen Sie den Radar auf seinen Träger mit Hilfe der 3 Gummi-Befestigungsstücke D (Abb. 3).

- **Vor jedem Gebrauch muss trotzdem eine Betriebsprüfung des Radars durchgeführt werden.** Danach das Radarkabel anschließen. Dabei darauf achten, dass es ordnungsgemäß verstaubt wird, damit es beim Maschinenbetrieb nicht beschädigt werden kann.

#### ACHTUNG

**Wenn am Traktor oder an der Sämaschine etwas geschweißt werden muss, vorher den Stecker der Steuerkonsole und des Geschwindigkeitsmessers (Radar) herausziehen, um das System nicht zu beschädigen.**

### 3. Montaje del radar (opcional)

La sembradora sobre la que vaya montado el radar debe situarse en un suelo horizontal. El radar debe instalarse a una altura comprendida entre 0,40 m y 1,80 m con respecto al suelo o a la vegetación.

Su campo de emisión debe estar libre **de todo obstáculo, en movimiento** o no, y no debe ser perturbado por proyecciones (tierra, barro, pulverización).

**La cara delantera y el capot trasero del radar no deben estar en contacto con la sembradora.** La vegetación o cualquier pieza en movimiento no deben tocar la cara delantera del radar.

El emplazamiento del soporte del radar debe estar determinado para poder tener un mínimo de vibraciones, que podrían provocar una lectura errónea de la velocidad. El radar puede ser dirigido indiferentemente hacia atrás o hacia adelante.

El kit de montaje consta de un soporte A (Fig.1) o B (Fig.2).

El kit de montaje consta de un soporte de fijación en la sembradora (Fig. 1) o un soporte de fijación en el bloque rueda (Fig. 2).

- Instalar el soporte en el bastidor de la sembradora (véanse Fig. 1 y 2).

- Fijar el radar en su soporte utilizando las 3 piezas de fijación de goma D (Fig. 3).

- **No obstante, es necesario un control del funcionamiento del radar en cada uso.** El cable del radar debe conectarse, disponiéndolo correctamente para que no sufra daños el funcionamiento de la máquina.

#### ATENCIÓN

**Desconectar la consola y el elemento de detección de velocidad (radar), antes de efectuar soldaduras en el tractor o en la sembradora, para no dañar el equipo.**

### 3. Montage van de radar (optie)

De zaaimachine waarop de radar wordt gemonteerd dient op een horizontaal oppervlak te worden geplaatst. De radar moet worden geïnstalleerd op een hoogte tussen 0,40 m en 1,80 m in verhouding tot de bodem of de begroeiing.

Het gebied van het radarbereik dient vrij te zijn van **ieder al dan niet bewegend obstakel**, en mag niet worden verstoord door projecties (aarde, modder, pulverisaties...). **De voorzijde en de achterkap van de radar mogen niet in contact staan met de zaaimachine.** De begroeiing of enig bewegend onderdeel mag de voorzijde van de radar niet raken.

De plaats voor de steun van de radar moet zo worden bepaald dat er zo weinig mogelijk trillingen ontstaan die een verkeerde lezing van de snelheid zouden kunnen veroorzaken. De radar kan zowel naar voren als naar achteren worden gericht.

De montagekit bestaat uit een bevestigingsteun op de zaaimachine A (Fig. 1) of een bevestigingsteun op het wielrad B (Fig. 2)

- Installeer de steun op het chassis van de zaaimachine C (zie Fig. 1 en 2).

- Monteer de radar op zijn steun met de 3 rubberen bevestigingsonderdelen

- **Controle van het functioneren van de radar blijft bij ieder gebruik noodzakelijk.** De kabel van de radar moet vervolgens aangesloten worden, waarbij u moet zorgen dat deze zodanig bevestigd is dat er geen beschadigen kunnen optreden tijdens het functioneren van de machine.

#### LET OP

**Ontkoppel de console en de snelheidsdetector (radar), voordat u laswerkzaamheden uitvoert op de tractor of de zaaimachine, zodat het systeem niet beschadigt**

### 3. Montaggio del radar (optional)

La seminatrice su cui viene installato il radar deve trovarsi su un piano orizzontale. Il radar deve essere installato a un'altezza compresa tra 0,40 m e 1,80 m rispetto al terreno o alla vegetazione.

Il suo campo di emissione deve essere libero **da qualsiasi ostacolo in movimento** o meno, e non deve essere disturbato da altri elementi (terra, fango, pulviscolo...). **La parte anteriore e il cofano posteriore del radar non devono essere a contatto con la seminatrice.** La vegetazione o qualsiasi oggetto in movimento non deve toccare la parte anteriore del radar.

La sede del supporto del radar deve essere ben fissata al fine di ricevere il minimo delle vibrazioni, che potrebbero causare una lettura errata della velocità. Il radar può essere diretto indistintamente indietro o in avanti.

Il kit di montaggio comprende un supporto di fissaggio sulla seminatrice A (Fig.1) o un supporto di fissaggio sul blocco ruota B (Fig.2).

-Installare il supporto sul telaio della seminatrice C (veda Fig. 1 e 2).

-Fissare il radar sul suo supporto tramite i 3 pezzi di fissaggio di gomma D (Fig.3).

-**Un controllo di funzionamento del radar è tuttavia necessario ad ogni utilizzo.** Il cavo di quest'ultimo va in seguito collegato, facendo attenzione alla sua corretta sistemazione per evitarne il danneggiamento durante il funzionamento della macchina.

#### ATTENZIONE

**Scollare la consola e l'elemento di rilevamento velocità (radar), prima di effettuare saldature sul trattore o sulla seminatrice, per evitare di danneggiare il sistema**

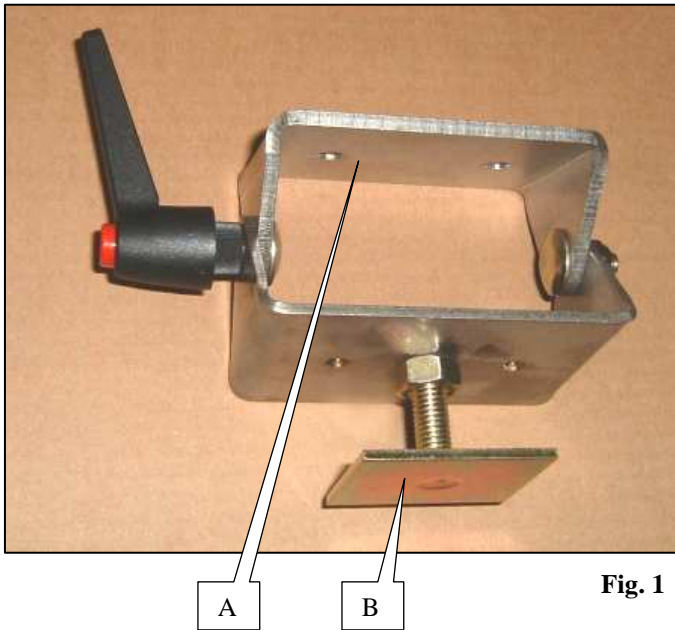

**Fig. 1**

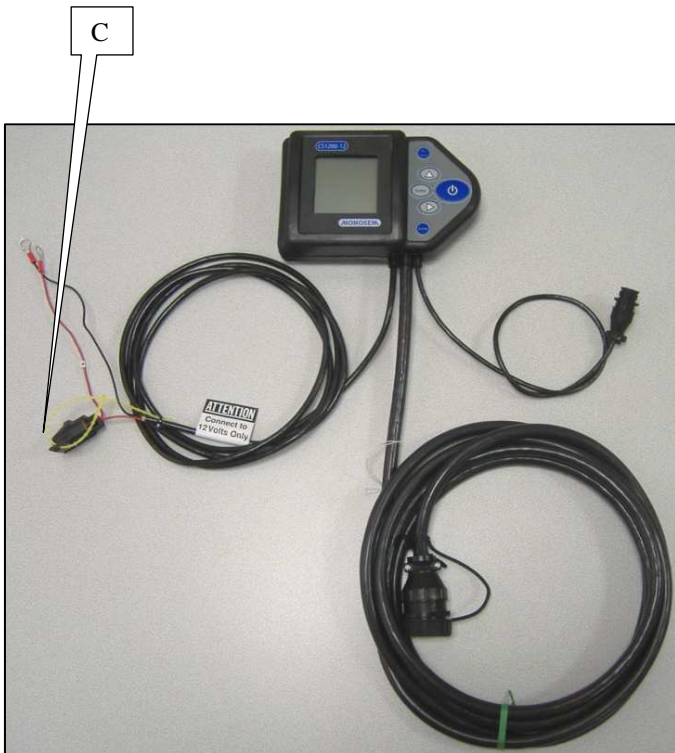

**Fig. 2**

#### 4. Montage et branchement de la console

##### a) **Fixation de la console**

Installer la console dans la cabine du tracteur à un endroit où elle est facilement visible et accessible. Pour cela, utiliser le support A (fig. 1) fourni avec la console.

Le plat B (fig. 1) est à clipser sur l'arrière de la console.

##### b) **Câbles d'alimentation**

Le contrôleur de semis MONOSEM CS 1200-12 fonctionne uniquement avec du 12 Volts. Le câble d'alimentation de la console est composé de deux fils. **Le fil rouge équipé d'un porte fusible C (Fig. 2) est câblé sur la borne (+) de la batterie, le fil noir sur la borne (-) de la batterie.**

Si vous avez deux batteries 12 Volts en série, assurez-vous que le fil noir est bien sur la borne reliée au châssis du tracteur (borne -) et que le fil rouge est placé sur la borne + de la même batterie.

Un fusible dans son porte fusible C (fig. 2) protège le circuit électrique.

#### 4. Mounting and connecting the console

##### a) **Mounting the console**

Install the console in the tractor cab in a place where it is easily visible and accessible. Use mounting A (fig. 1) provided with the console.

The flat B (fig. 1) is to be fitted onto the back of the console.

##### b) **Supply cable**

The MONOSEM CS 1200-12 sowing controller must be powered by a 12 Volt supply only. The console's supply cable consists of two wires. **The red wire fitted with a fuse holder C (Fig. 2) is wired to the battery's (+) terminal and the black wire to the battery's (-) terminal.**

If you are using two 12 Volt batteries in series, check that the black wire is on the terminal connected to the tractor's frame (- terminal) and that the red wire is placed on the + terminal of the same battery.

A fuse in its fuse holder C (fig. 2) protects the electric circuit.

#### 4. Montage und Anschluss der Steuerkonsole

##### **a) Befestigung der Steuerkonsole**

Die Steuerkonsole in der Traktorkabine an einer Stelle anbringen, wo sie gut sichtbar und leicht zugänglich ist. Hierfür die mit der Steuerkonsole mitgelieferte Halterung A (Abb. 1) verwenden.

Das Flacheisen B (Abb. 1) muss auf der Konsolenrückseite eingeklinkt werden.

##### **b) Stromkabel**

Das Süberwachungsgerät MONOSEM CS 1200-12 funktioniert nur mit 12-Volt-Strom. Das Stromkabel der Steuerkonsole besteht aus zwei Drähten. **Das rote, mit einem Sicherungsträger C (Abb. 2) ausgestattete Kabel wird am Pluspol (+) der Batterie, das schwarze Kabel am Minuspol (-) der Batterie angeschlossen.**

Wenn Sie zwei in Reihe geschaltete 12-Volt-Batterien haben, vergewissern Sie sich, dass das schwarze Kabel am mit dem Fahrgestell des Traktors verbundenen Minuspol, und das rote Kabel am Pluspol derselben Batterie angeschlossen ist.

Eine Sicherung im Sicherungsträger C (Abb. 2) schützt den Stromkreis.

#### 4. Montage en aansluiting van de console

##### **a) Bevestiging van de console**

Installeer de console in de tractorcabine waar deze gemakkelijk zichtbaar en bereikbaar is. Gebruik hiervoor de steun A (fig. 1) geleverd bij de console.

De plaat B (fig. 1) wordt op de achterzijde van de console geklikt.

##### **b) Elektricitetskabels**

De zaaicontroller MONOSEM CS 1200-12 functioneert alleen op 12 Volt. De elektricitetskabel van de console bestaat uit twee draden. **De rode draad uitgerust met een zekeringhouder C (Fig. 2) wordt aangesloten op de pluspool (+) van de accu, de zwarte draad op de minpool (-) van de accu.**

Als u twee 12 Volt- accu's in serie heeft dient u zich ervan te verzekeren dat de zwarte draad inderdaad aangesloten is op de pool verbonden met het chassis van de tractor (minpool -) en de rode draad op de pluspool + van dezelfde accu.

Een zekering in de zekeringhouder C (fig. 2) beschermt het elektrische circuit.

#### 4. Montaje y conexión de la consola

##### **a) Fijación de la consola**

Instalar la consola en la cabina del tractor en un lugar donde sea fácilmente visible y accesible. Para ello, utilizar el soporte A (fig. 1) suministrado con la consola.

El plato B (fig. 1) debe sujetarse en la parte trasera de la consola.

##### **b) Cable de alimentación**

El controlador de siembra MONOSEM CS 1200-12 funciona solamente con 12 voltios. El cable de alimentación de la consola está compuesto por dos hilos. **El hilo rojo con portafusible C (Fig. 2) está conectado al borne (+) de la batería y el hilo negro al borne (-).**

Si se dispone de dos baterías de 12 voltios en serie, asegurarse de que el hilo negro está conectado al borne del chasis del tractor (borne -) y que el rojo está en el borne + de la misma batería.

Un fusible en su portafusible C (fig. 2) protege al circuito eléctrico.

#### 4. Montaggio e collegamento della console

##### **a) Montaggio della console**

Installare la console nella cabina del trattore in un punto facilmente visibile e raggiungibile. Per questo tipo di operazione, utilizzare il supporto A (fig. 1) fornito in dotazione con la console.

Il piatto B (fig. 1) va agganciato sul retro della console.

##### **b) Cavo di alimentazione**

Il tester di semi MONOSEM CS 1200-12 funziona unicamente a voltaggio da 12 Volt. Il cavo di alimentazione della console è composto da due fili. **Il filo rosso fornito di un portafusibile C (Fig. 2) è cablato sul morsetto (+) della batteria, il filo nero sul morsetto (-) della batteria.**

Se si hanno due batterie da 12 Volt in serie, accertarsi che il filo nero sia ben posizionato sul morsetto collegato al telaio del trattore (morsetto -) e che il filo rosso sia ben sistemato sul morsetto + della stessa batteria.

Un fusibile nell'apposito portafusibile C (fig. 2) protegge il circuito elettrico.

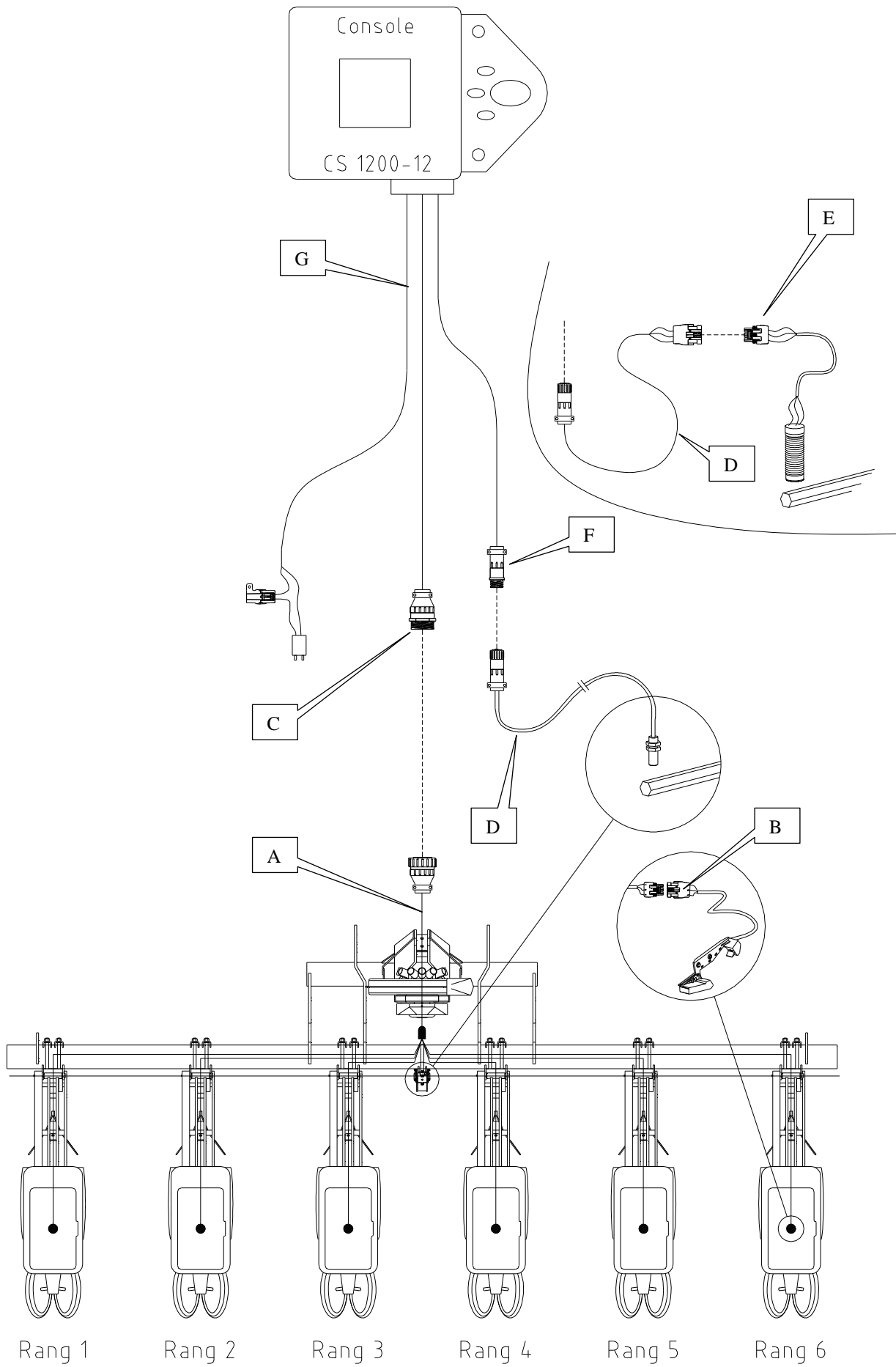

### **5. Montage et branchement des faisceaux**

#### **a) Faisceau cellules A**

Chaque cellule est à brancher au faisceau à l'aide d'une prise 3 broches B. La prise multibroches C de la console est à brancher à la prise multibroches du faisceau.

Les câbles du faisceau doivent ensuite être attachés à l'aide de colliers de telle sorte qu'ils ne subissent aucun dommage lors du travail.

#### **b) Faisceau capteur de vitesse D**

Le capteur de vitesse est à brancher au faisceau à l'aide de la prise plate E. La prise ronde F de la console est à brancher à la prise ronde du faisceau. Le câble du faisceau doit ensuite être attaché à l'aide de colliers de telle sorte qu'il ne subisse aucun dommage lors du travail.

En option, il est possible de remplacer le capteur de vitesse par un radar. Dans ce cas, brancher la prise du radar directement à la prise F du faisceau.

#### **c) Câble d'alimentation G**

Voir page précédente

### **5. Mounting and connecting the wire harnesses**

#### **a) Cell harness A**

Each cell must be connected to the harness using a 3 pin connector B. The console's multipin connector C must be connected to the harness' multipin connector.

The harness' cables must then be attached together using clamps, so that they are not damaged during sowing.

#### **b) Speed sensor harness D**

The speed sensor must be connected to the harness using the flat connector E.

The console's round connector F must be connected to the harness' round connector.

The harness' cables must then be attached together using clamps, so that they are not damaged during sowing.

As an option, the speed sensor may be replaced with a radar. In this case, connect the radar's connector directly to the harness' connector F.

#### **c) Supply cable G**

See previous page

### **5. Montage und Anschluss der Kabelbündel**

#### **a) Kabelbündel der Zellen A**

Jede Zelle muss mit Hilfe eines Steckverbinders mit 3 Stiftkontakten B am Kabelbündel angeschlossen werden.

Der Vielfachstecker C der Steuerkonsole muss am Vielfachstecker des Kabelbündels angeschlossen werden.

Die Kabel des Kabelbündels müssen anschließend mit Schellen so befestigt werden, dass sie während der Arbeit nicht beschädigt werden können.

#### **b) Kabelbündel des Geschwindigkeitssensors D**

Der Geschwindigkeitssensor muss mit Hilfe des Flachsteckers E am Kabelbündel angeschlossen werden.

Der Rundstecker F der Steuerkonsole muss am Rundstecker des Kabelbündels angeschlossen werden.

Das Kabel des Kabelbündels muss anschließend mit Schellen so befestigt werden, dass es während der Arbeit nicht beschädigt werden kann.

Auf Wunsch kann der Geschwindigkeitssensor durch einen Radar ersetzt werden. In diesem Fall den Stecker des Radars direkt am Stecker F des Kabelbündels anschließen.

#### **c) Stromkabel G**

Siehe vorherige Seite

### **5. Montage en aansluiting van de kabelbundel**

#### **a) Kabelbundel cellen A**

Iedere cel dient te worden aangesloten op de kabelbundel met behulp van een 3-pinstekker B.

De multipin-stekker C van de console moet worden aangesloten op de multipin-stekker van de kabelbundel.

De kabels van de kabelbundel moeten vervolgens met kabelbinders zo worden vastgemaakt dat zij tijdens de werkzaamheden niet beschadigen.

#### **b) Kabelbundel snelheidssensor D**

De snelheidssensor moet worden aangesloten op de kabelbundel met behulp van de platte stekker E.

De ronde stekker F van de console moet worden aangesloten op de ronde stekker van de kabelbundel.

De kabel van de kabelbundel moet vervolgens met kabelbinders zo worden vastgemaakt dat zij tijdens de werkzaamheden niet kunnen beschadigen.

Als optie is het mogelijk de snelheidssensor te vervangen door een radar. In dat geval sluit u de stekker van de radar direct aan op de stekker F van de kabelbundel.

#### **c) Elektricitetskabel G**

Zie voorgaande pagina

### **5. Montaje y conexión de los mazos**

#### **a) Mazo de células A**

Conectar cada célula al mazo con el conector de 3 clavijas B.

Conectar el conector múltiple C de la consola con el conector múltiple del mazo.

Los cables del mazo deben sujetarse con abrazaderas para que no sufran ningún daño durante el trabajo.

#### **b) Mazo del captador de velocidad D**

Conectar el captador de velocidad al mazo mediante el conector plano E.

Conectar el conector redondo F de la consola con el conector redondo del mazo.

El cable del mazo debe sujetarse con abrazaderas para que no sufra ningún daño durante el trabajo.

Opcionalmente, se puede sustituir el captador de velocidad por un radar. En tal caso, conectar el conector del radar directamente al conector F del mazo.

#### **c) Cable de alimentación G**

Ver página anterior.

### **5. Montaggio e collegamento dei fasci**

#### **a) Fascio cellule A**

Ogni cellula deve essere collegata al fascio tramite una presa a 3 spinotti B.

La multipla C della consola deve essere collegata alla multipla del fascio.

I cavi del fascio devono in seguito essere attaccati con delle fascette in modo da non essere danneggiati durante il lavoro.

#### **b) Fascio sensore di velocità D**

Il sensore di velocità deve essere collegato al fascio con la presa piatta E.

La presa rotonda F della consola deve essere collegata alla multipla del fascio.

Il cavo del fascio deve in seguito essere attaccato con delle fascette in modo da non essere danneggiato durante il lavoro.

In alternativa, è possibile sostituire il sensore di velocità con un radar. In questo caso, collegare la presa del radar direttamente alla presa F del fascio.

#### **c) Cavo di alimentazione G**

Fare riferimento alla pagina precedente







#### IV. DESCRIPTION ET UTILISATION DE LA CONSOLE

##### 1. Description de la console

- A - Ecran d'affichage
- B - Touche de mise sous/hors tension
- C - Touche d'arrêt temporaire d'alarme
- D - Touches de navigation

#### IV. DESCRIPTION AND USE OF THE CONSOLE

##### 1. Description of the console

- A - Display screen
- B - On/off switch
- C - Alarm temporarily off key
- D - Browsing keys

#### IV. BESCHREIBUNG UND BENUTZUNG DER STEUERKONSOLE

##### 1. Beschreibung der Steuerkonsole

- A - Display
- B - Einschalt-/Ausschalttaste
- C - Taste zur kurzfristigen Alarmabschaltung
- D - Navigationstasten

#### IV. BESCHRIJVING EN GEBRUIK VAN DE CONSOLE

##### 1. Beschrijving van de console

- A - Scherm
- B - Toets aan/uit
- C - Toets tijdelijk stopzetten van het alarm
- D - Navigatietoetsen

#### IV. DESCRIPCIÓN Y USO DE LA CONSOLA

##### 1. Descripción de la consola

- A - Pantalla de visualización
- B - Tecla de encendido/apagado
- C - Tecla de parada temporal de la alarma
- D - Teclas de navegación

#### IV. DESCRIZIONE E UTILIZZO DELLA CONSOLE

##### 1. Descrizione della console

- A - Schermo di visualizzazione
- B - Tasto di messa in tensione/interruzione messa in tensione
- C - Tasto di arresto temporaneo allarme
- D - Tasti di navigazione

**Mode programmation/Programming mode  
 Programmiermodus/Programmeermodus  
 Modo de programación/Modalità di programmazione**



**Fig. 1**



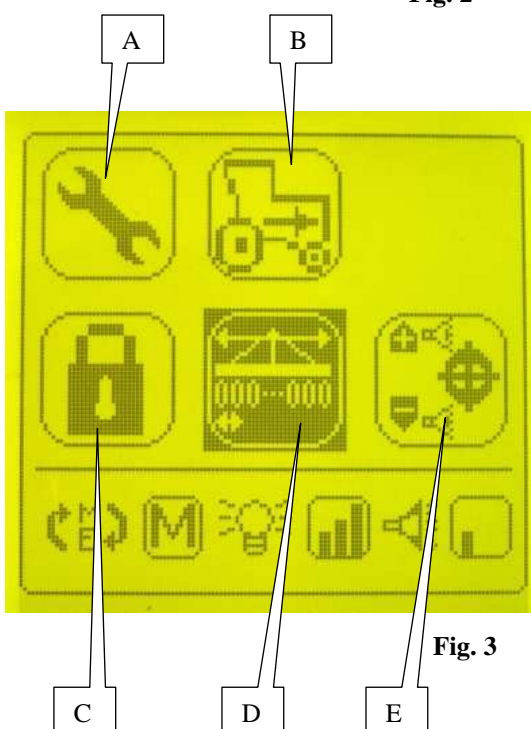

**Fig. 2**



**Fig. 3**

**2. Mode programmation**

La précision des informations données par la console dépend en grande partie de la précision de la programmation. Il est donc important d'effectuer la programmation correctement, de la contrôler régulièrement et de la modifier si nécessaire.

Après avoir mis la console sous tension . La console se met sur l'écran principal (fig. 1). Appuyer plusieurs fois sur  afin de mettre en sur-brillance les icônes de



programmation (fig. 2) et appuyer sur la touche  pour accéder au menu 'programmation'.

L'affichage (Fig. 3) apparaît constitué de 5 cadrans. Chaque cadran correspond à un sous-programme.

- A : Maintenance
- B : Etalonnage du capteur de vitesse
- C : Gestion des programmes par mot de passe
- D : caractéristiques du semoir
- E : seuils d'alarme

**2. Programming Mode**

The accuracy of the data provided on the console depends to a large extent on the accuracy of the programming. It is therefore important to programme correctly, to check it regularly and modify it if necessary.

After having switched the console on  the console goes to the main screen (fig.1). Press several times on  to bring up the programming icons (fig. 2) and then press  for the "Programming" menu.

The display (fig.3) appears, made up of 5 screens, each one relating to a sub-menu.

- A : Maintenance
- B : Speed Sensor Calibration
- C : Programme Management by pass-word
- D : Characteristics of the Drill
- E : Alarm Threshold

## 2. Programmiermodus

Die Genauigkeit der durch die Konsole angegebenen Informationen hängt weitgehend von der Genauigkeit der Programmierung ab. Deswegen ist es wichtig, die Programmierung richtig durchzuführen, sie regelmäßig zu kontrollieren und gegebenenfalls abzuändern.

Nachdem die Konsole unter Spannung gelegt worden ist , geht die Konsole auf den Hauptbildschirm (Abb.

1). Drücken Sie mehrmals auf , um die Programmierikonen aufleuchten zu lassen (Abb. 2) und

drücken Sie auf die Taste , um in das Menü 'Programmierung' zu gelangen.

Die Anzeige (Abb. 3) erscheint, die aus 5 Skalen besteht. Jede Skala entspricht einem Unterprogramm.

- A: Wartung
- B: Kalibrierung des Geschwindigkeitssensors
- C: Programmverwaltung über Passwort
- D: Sämaschinenmerkmale
- E: Alarmschwellen

## 2. Programmeermodus

De nauwkeurigheid van de informatie die de console geeft, hangt in belangrijke mate af van de nauwkeurigheid van de programmering. Het is daarom belangrijk de console goed te programmeren en regelmatig te controleren, en zo nodig, aan te passen.

Nadat de console onder spanning is gebracht , geeft de console het hoofdscherm weer (fig. 1). Druk een paar

keer op  om de pictogrammen voor programmering

(fig. 2) te highlighten en druk op de toets  voor het menu 'programmering'.

Het scherm (Fig. 3) toont dan 5 pictogrammen.

Elk pictogram komt overeen met een subprogramma.

- A: Onderhoud
- B: IJking van de snelheidsensor
- C: Beheer van de programma's, met wachtwoord
- D: Kenmerken van de zaaimachine
- E: Grenswaarden alarm

## 2. Modo programación

La precisión de la información dada por la consola depende en gran parte de la precisión de la programación. Por ello es importante efectuar la programación correctamente, controlarla regularmente y modificarla si es necesario.

Al encender la consola  aparece la pantalla principal

(fig. 1). Pulsar varias veces  para seleccionar los

iconos de programación (fig. 2) y pulsar  para acceder al menú de programación.

La pantalla (Fig. 3) aparece formada por 5 cuadrantes. Cada cuadrante corresponde a un subprograma.

- A: Mantenimiento
- B: Calibrado del captador de velocidad
- C: Gestión de los programas mediante contraseña
- D: características de la sembradora
- E: umbrales de alarma

## 2. Modalità programmazione

La precisione delle informazioni fornite dalla console dipende in gran parte dalla precisione della programmazione. E' quindi importante effettuare correttamente la programmazione, controllarla regolarmente e modificarla se necessario.

Dopo avere messo in tensione la console . La console passa sulla schermata principale (fig. 1). Premere più volte il

tasto  per evidenziare le icone di programmazione

(fig. 2) e premere il tasto  per accedere al menù 'programmazione'.

Il display (Fig. 3) è costituito da 5 quadranti.

Ogni quadrante corrisponde ad un sottoprogramma.

- A : Manutenzione
- B : Taratura del sensore di velocità
- C : Gestione dei programmi con password
- D : Caratteristiche della seminatrice
- E : Soglie d'allarme



**Mode programmation/Programming mode  
 Programmiermodus/Programmiermodus  
 Modo de programación/Modalità di programmazione**



**Fig. 1**





A

B

C

**a) Paramétrage utile de la console (Fig. 1)**

Pour accéder à ces icônes, utiliser les boutons

 &  et valider avec  pour y entrer, enfin pour ressortir utiliser la touche .

**A** : unité de mesure (métrique/anglo-saxonne).

Pour modifier l'unité, mettre en sur-brillance l'affichage et valider.

Sélectionner l'unité souhaitée et valider.

**B** : intensité lumineuse de l'afficheur.

Pour modifier l'intensité lumineuse de l'afficheur, mettre en sur-brillance l'affichage et valider.

Sélectionner l'intensité lumineuse souhaitée et valider.

**C** : intensité sonore d'alarme.

Pour modifier l'intensité sonore de l'alarme, mettre en sur-brillance l'affichage et valider.

Sélectionner l'intensité sonore souhaitée et valider.

Rentrer la valeur souhaitée et valider.

**a) Practical use of the console (Fig. 1)**

To access these icons use the buttons

 and  and validate using  to enter. Then to close go to key .

**A** : Unit of measure (M = metric / E = imperial). To change the unit highlight and validate.

**B** : Brightness of display. To change the brightness highlight and validate. Select the required brightness and validate.

**C** : Alarm volume. To change the volume of the alarm highlight and validate. Select the volume required and validate. Enter the setting and validate.

### a) Praktische Parametrierung der Konsole (Abb. 1)

Um zu diesen Ikonen zu gelangen, benutzen Sie die Knöpfe

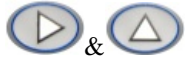

& und bestätigen Sie mit



zum Verlassen. Benutzen Sie die Taste

**A:** Maßeinheit (M = metrisch/ E = angelsächsisch).

Um die Einheit abzuändern, lassen Sie die Anzeige aufleuchten und bestätigen Sie.

Wählen Sie die gewünschte Einheit aus und bestätigen Sie.

**B:** Leuchtintensität des Anzeigers.

Um die Leuchtintensität des Anzeigers abzuändern, lassen Sie die Anzeige aufleuchten und bestätigen Sie.

Wählen Sie die gewünschte Leuchtintensität aus und bestätigen Sie.

**C:** Akustische Alarminintensität.

Um die akustische Alarminintensität abzuändern, lassen Sie die Anzeige aufleuchten und bestätigen Sie.

Wählen Sie die gewünschte akustische Intensität aus und bestätigen Sie.

Geben Sie den gewünschten Wert ein und bestätigen Sie.

### a) Parameterinstelling van de console (Fig. 1)

Voor toegang tot de pictogrammen, gebruik maken van de



knoppen & en valideren met



Gebruik de toets



**A:** meeteenheid (M = metriek/ E = Engels).

Verander de meeteenheid door te highlighten en dan te valideren.

Kies de gewenste eenheid, en valideer.

**B:** lichtintensiteit van het scherm.

Om de lichtintensiteit van het scherm te veranderen, het pictogram highlighten en valideren.

De gewenste lichtintensiteit kiezen en valideren.

**C:** sterkte van het geluidssignaal.

Om de geluidsterkte van het alarm te wijzigen, het pictogram highlighten en valideren.

De geluidsterkte kiezen en valideren.

De gewenste waarde invoeren en valideren.

### a) Configuración útil de la consola (Fig. 1)

Para acceder a estos iconos, utilizar los botones

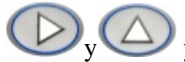

y y validar con



para salir, pulsar



**A:** unidad de medida (M = métrica/ E = anglosajona).

Para modificar la unidad, seleccionar la pantalla y validar. Seleccionar la unidad deseada y validar.

**B:** intensidad luminosa de la pantalla.

Para modificar la intensidad luminosa de la pantalla, seleccionarla y validar.

Seleccionar la intensidad luminosa deseada y validar.

**C:** intensidad sonora de la alarma.

Para modificar la intensidad sonora de la alarma, seleccionar la pantalla y validar.

Seleccionar la intensidad sonora deseada y validar.

Introducir el valor deseado y validar.

### a) Configurazione utile della console (Fig. 1)

Per accedere a queste icone, usare i tasti

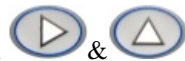

& e confermare con



per entrarvi, e per uscire usare il



tasto

**A:** unità di misura (M = metrico/ E = anglosassone).

Per modificare l'unità, evidenziare la visualizzazione e confermare.

Selezionare l'unità desiderata e confermare.

**B:** intensità luminosa del display.

Per modificare l'intensità luminosa del display, evidenziare la visualizzazione e confermare.

Selezionare l'intensità luminosa e confermare.

**C:** intensità sonora di allarme.

Per modificare l'intensità sonora di allarme, evidenziare la visualizzazione e confermare.

Selezionare l'intensità sonora desiderata e confermare.

Inserire il valore desiderato e confermare.

**Mode programmation/Programming mode  
 Programmiermodus/Programmiermodus  
 Modo de programación/Modalità di programmazione**



**Fig. 1**

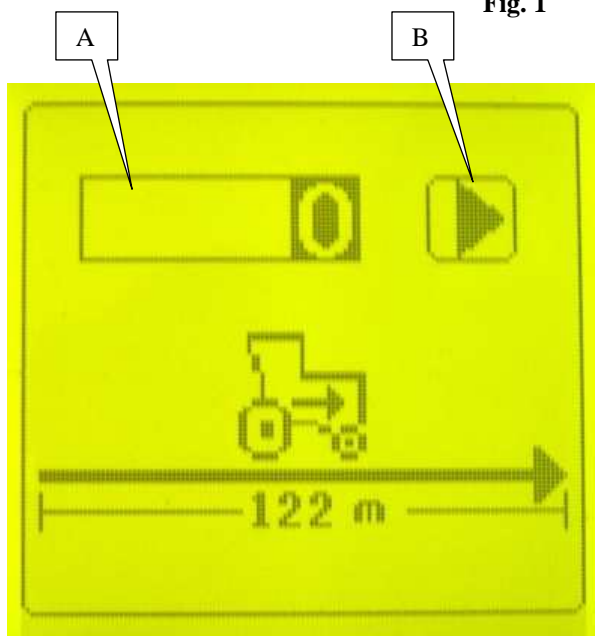

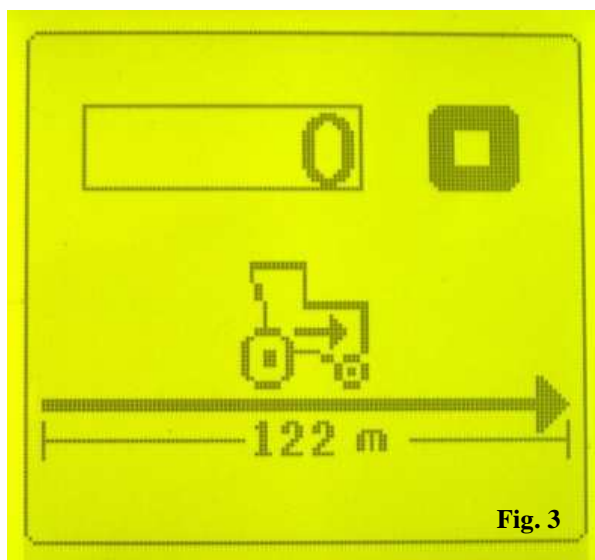

**Fig. 2**



**Fig. 3**

**b) sous-programme étalonnage du capteur de vitesse**

Dans le mode programmation, mettre en sur-brillance le cadran  (fig.1) et valider avec . L'affichage (Fig. 2) apparaît

**A** : constante de vitesse.

Cette constante doit être déterminée pour chaque tracteur ou chaque semoir. Elle dépend du type de capteur utilisé (capteur de vitesse ou radar).

**Étalonnage du capteur de vitesse**

1 - mesurer une distance droite de 122 mètres à un endroit représentatif des conditions normales de travail. Placer un jalon au point de départ et un autre à celui d'arrivée de façon à ce qu'ils soient visibles par le chauffeur du tracteur.

2 - mettre en surbrillance le symbole B en appuyant sur .

3 - avancer vers le premier jalon à une vitesse correspondant à la vitesse de semis.

4 - arrivé devant le premier jalon, valider en appuyer sur la touche . L'affichage (Fig. 3) apparaît.



5 - maintenir la vitesse d'avancement constante jusqu'au deuxième jalon. Le contrôleur compte les impulsions du capteur.

6 - devant le deuxième jalon, valider de nouveau en appuyant sur .

Nous vous conseillons de faire cet étalonnage deux ou trois fois et de faire la moyenne des trois étalonnages.

La valeur de la constante est celle affichée sur la zone A de l'écran. Elle est automatiquement mémorisée.

**b) Speed sensor calibration sub-menu**

In programming mode highlight the  icon (fig.1) and validate with . The display (fig 2) appears

**A** : speed constant

This constant must be set for each tractor breach drill. It depends on the kind of sensor used (speed sensor or radar).

**Speed sensor display**

1 - measure a straight distance of 122 metres to a point representative of normal working conditions. Place a marker at the starting point and another at the far point such that they are visible to the tractor driver.

2 - highlight the symbol B by pressing .

3 - move towards the first marker at a speed corresponding to the speed of sowing.



4 - at the first marker validate by pressing . The display (fig. 3) appears.

5 - maintain the constant speed up to the second marker. The unit will count the impulses from the sensor.

6 - at the second marker validate again by pressing . We recommend that you do this two or three times and to take an average.

The setting of the constant is that shown in zone A on the screen. It is saved automatically.

## b) Unterprogramm-Kalibrierung des Geschwindigkeitssensors

Lassen Sie im Programmiermodus die Skala  (Abb.1) aufleuchten und bestätigen Sie mit . Die Anzeige (Abb. 2) erscheint

**A:** Geschwindigkeitskonstante.

Diese Konstante muss für jeden Traktor oder jede Sämaschine bestimmt werden. Sie hängt ab vom Typ des verwendeten Sensors (Geschwindigkeitssensor oder Funkmessgerät).

### Kalibrierung des Geschwindigkeitssensors

1 – bemessen Sie an einer für die normalen Arbeitsbedingungen repräsentativen Stelle eine geradläufige Distanz von 122 Metern. Platzen Sie eine Messstange am Start- und eine andere am Zielpunkt, und zwar so, dass sie vom Traktorfahrer gesehen werden können.

2 – lassen Sie das Symbol B aufleuchten, indem Sie auf  drücken.

3 – fahren Sie zur ersten Messstange mit einer Geschwindigkeit, die der Sägeschwindigkeit entspricht.

4 – wenn Sie vor der ersten Messstange ankommen, bestätigen Sie,

indem Sie auf die Taste  drücken. Die Anzeige (Abb. 3) erscheint.

5 – halten Sie die Vorschubgeschwindigkeit konstant bis zur zweiten Messstange. Der Kontrolleur zählt die Impulse des Sensors.

6 – bestätigen Sie vor der zweiten Messstange nochmals; indem Sie auf

 drücken.

Wir raten Ihnen, diese Kalibrierung zwei- oder dreimal vorzunehmen und den Durchschnitt der drei Kalibrierungen zu berechnen.

Der Wert der Konstante ist der, der im Bereich A vom Bildschirm angezeigt wird. Er wird automatisch gespeichert.

## b) subprogramma voor ijking van de snelheidssensor

In de programmeermodus, highlight het pictogram 

(fig.1) en valideer met . Dit scherm (Fig. 2) verschijnt

**A:** constante waarde van de snelheid. Deze constante moet voor elke tractor of zaaimachine worden bepaald. Deze constante hangt af van het gebruikte sensor-type (snelheidssensor of radar).

### IJking van de snelheidssensor

1 – zet een rechte afstand van 122 meter af, op een stuk grond dat kenmerkend is voor normale werkomstandigheden. Plaats een merkpaal bij de start en een andere aan het eind, zó dat de tractorbestuurder ze kan zien.

2 – het symbool B highlighten door te drukken op .

3 – rijd naar de eerste merkpaal met een snelheid die overeenkomt met de zaaisnelheid.

4 – aangekomen bij de eerste merkpaal, valideren en op de

toets  drukken. Het scherm (Fig. 3) verschijnt.

5 – de rijnsnelheid constant houden tot de tweede merkpaal. De controller telt de impulsen van de sensor.

6 – bij de tweede merkpaal, valideren op .

We adviseren u deze ijking 2 of 3 keer te herhalen en dan de gemiddelde waarde te nemen. De constante waarde is de waarde in zone A van het scherm. Deze wordt automatisch in het geheugen opgeslagen.

## b) Subprograma de calibrado del captador de velocidad

En el modo de programación, seleccionar el cuadro 

(fig.1) y validar con . Aparecerá la pantalla (Fig. 2):

**A:** constante de velocidad.

Esta constante debe ser determinada para cada tractor o cada sembradora. Depende del tipo de captador utilizado (captador de velocidad o radar).

### Calibrado del captador de velocidad

1 – Medir una distancia recta de 122 metros en un lugar representativo de las condiciones normales de trabajo. Colocar un jalón en el punto de salida y otro en el de llegada de manera que los pueda ver el conductor del tractor.

2 - Seleccionar el símbolo B con .

3 – Avanzar hacia el primer jalón a una velocidad correspondiente a la velocidad de siembra.

4 – Una vez llegado al primer jalón, validar con . Aparecerá esta pantalla (Fig. 3).

5 - Mantener la velocidad de avance constante hasta el segundo jalón. El controlador cuenta los impulsos del captador.

6 – Delante del segundo jalón, validar de nuevo con .

Aconsejamos hacer este calibrado dos o tres veces y sacar la media de los tres calibrados.

El valor de la constante es el que aparece en la zona A de la pantalla. Se memoriza automáticamente.

## b) sottoprogramma taratura del sensore di velocità

Nella modalità programmazione, evidenziare il quadrante



(fig.1) e confermare con . Appare la visualizzazione (Fig. 2).

**A :** costante di velocità.

Questa costante deve essere determinata per ogni trattore o ogni seminatrice. Dipende dal tipo di sensore usato (sensore di velocità o radar).

### Taratura del sensore di velocità

1 – misurare una distanza in linea retta di 122 metri in un luogo rappresentativo delle normali condizioni di lavoro. Mettere una palina al punto di partenza ed un'altra a quello di arrivo in modo che siano visibili dal trattorista.

2 – evidenziare il simbolo B premendo .

3 – avanzare verso la prima palina ad una velocità corrispondente alla velocità di semina.

4 – giunto davanti alla prima palina, confermare premendo il

tasto . Appare la visualizzazione (Fig. 3).

5 – mantenere la velocità di avanzamento costante fino alla seconda palina. Il tester conta gli impulsi del sensore.

6 – davanti alla seconda palina, confermare di nuovo con il

tasto .

Consigliamo di fare questa taratura due o tre volte e di fare la media di queste tre tarature.

Il valore della costante è quello visualizzato sulla zona A dello schermo. Viene automaticamente memorizzato.



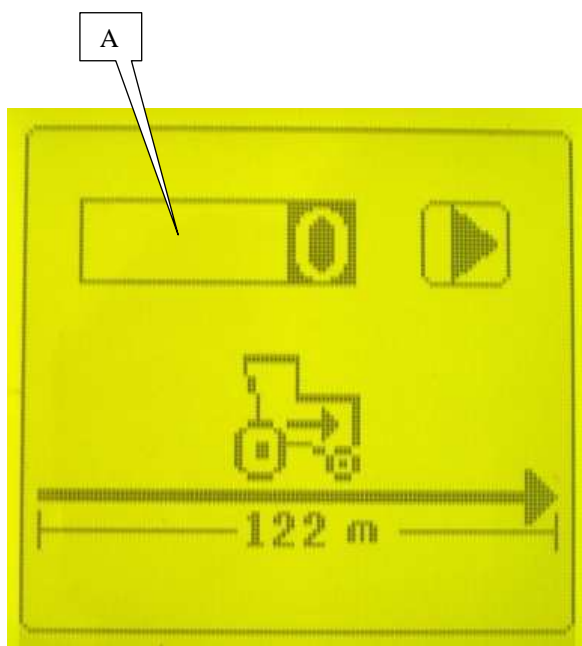

**Mode programmation/Programming mode**  
**Programmiermodus/Programmeermodus**  
**Modo de programación/Modalità di programmazione**





**Fig. 1**

**Constante par défaut**

**-Radar** : mettre en sur-brillance le chiffre A et valider avec  . Rentrer la valeur 6096 et valider avec  .

**-Capteur de vitesse** : mettre en sur-brillance le chiffre A et valider avec  .

Rentrer la valeur 180 et valider avec avec  .

Retour au mode de programmation avec  .

**Default constant**

**Radar** : highlight the figure A and validate with  .



Enter the value 6096 and validate with  .



**Speed sensor** : highlight the figure A and validate with  .

Enter the value 180 and validate with  .

Return to programming mode with  .



### Standard-Konstante

-Funkmessgerät: lassen Sie die Chiffre A aufleuchten und bestätigen Sie mit . Geben Sie den Wert 6096 ein und bestätigen Sie mit .

-Geschwindigkeitssensor: lassen Sie die Chiffre A aufleuchten und bestätigen Sie mit . Geben Sie den Wert 180 ein und bestätigen Sie mit .

Rückkehr zum Programmiermodus mit .

### Standaard constante waarde



-Radar: het cijfer A highlighten en valideren met . De waarde 6096 invoeren en valideren met .

-Snelheidsensor: het cijfer A highlighten en valideren met .

De waarde 180 invoeren en valideren met .

Terugkeren naar programmeermodus met .

### Constante por defecto



-Radar: seleccionar la cifra A y validar con . Introducir el valor 6096 y validar con .

-Captador de velocidad: seleccionar la cifra A y validar con .

Introducir el valor 180 y validar con .

Volver al modo de programación con .

### Costante per difetto

-Radar: evidenziare il valore A e confermare con . Impostare il valore 6096 e confermare con .

-Sensore di velocità: evidenziare il valore A e confermare con .

Impostare il valore 180 e confermare con .

Ritorno alla modalità di programmazione con .

**Mode programmation/Programming mode  
 Programmiermodus/Programmiermodus  
 Modo de programación/Modalità di programmazione**



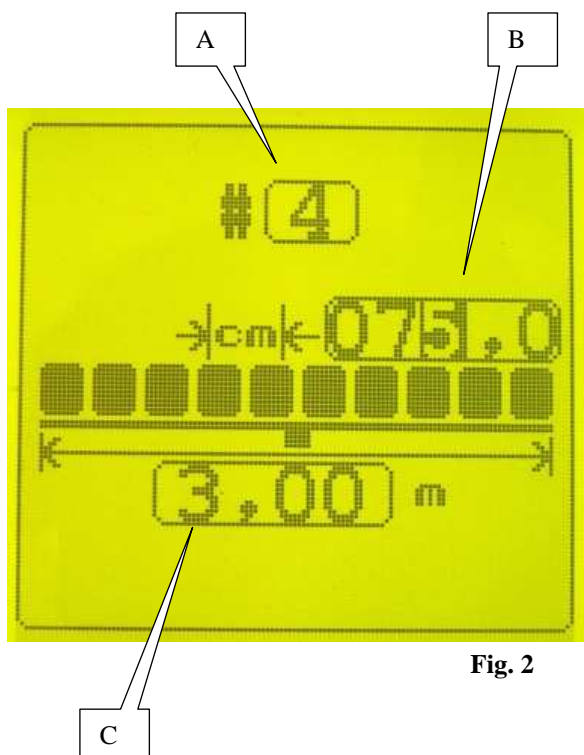

**Fig. 1**



**Fig. 2**

**c) sous-programme caractéristique du semoir**



Dans le mode programmation, mettre en sur-brillance

l'écran  et valider avec . L'affichage (Fig. 2) apparaît

**A : nombre de rangs du semoir.**

Pour modifier la valeur, mettre en sur-brillance l'affichage et valider.

Utiliser la touche  pour sélectionner le caractère. La

touche  modifie la valeur, ensuite valider avec  (12 rangs maximum programmable).

**B : écartement entre rangs**

Pour modifier la valeur, mettre en sur-brillance l'affichage et valider.

Rentrer la valeur souhaitée et valider avec .



**C : largeur de travail**

La largeur de travail est calculée en fonction du nombre de rangs et de l'inter-rang mais elle peut être modifiée manuellement. Pour cela, mettre en sur-brillance l'affichage

(C fig.2) et valider avec  et rentrer le valeur souhaitée.



Retour au mode de programmation avec .

**c) drill characteristics sub-menu**

In programming mode highlight icon  and validate with . Display (fig 2) appears

**A : number of rows**

To change the setting highlight the icon and validate.

Using  select the character . The  button changes

the setting then validate with  (12 rows maximum are programmable).

**B : space between rows**

To change the setting highlight the icon and validate.

Enter the required setting and validate with .



**C : working width (automatic calculation)**

The working width is calculated as a function of the number of rows and space between but it can be changed manually. To do this highlight the icon (C fig 2) and validate with

 and enter the required setting.



Return to programming mode with .

### c) Unterprogrammerkmal der Sämaschine

Lassen Sie im Programmiermodus den Bildschirm  aufleuchten und bestätigen Sie mit . Die Anzeige (Abb. 2) erscheint.

#### A: Anzahl der Säreihen.

Lassen Sie zur Abänderung des Wertes die Anzeige aufleuchten und bestätigen Sie.

Benutzen Sie die Taste , um das Merkmal auszuwählen. Die Taste  verändert den Wert, bestätigen Sie anschließend mit  (höchstens 12 Reihen programmierbar).

#### B: Reihenabstand

Lassen Sie zur Abänderung des Wertes die Anzeige aufleuchten und bestätigen Sie.

Geben Sie den gewünschten Wert ein und bestätigen Sie mit .



#### C: Breite der Arbeit (automatische Berechnung)

Die Breite der Arbeit wird entsprechend der Reihenanzahl und dem Reihenabstand berechnet, kann aber manuell abgeändert werden.

Lassen Sie dafür die Anzeige (C Abb.2) aufleuchten, bestätigen Sie mit  und geben Sie den erwünschten Wert ein.

Rückkehr zum Programmiermodus mit .

### c) subprogramma: kenmerken van de zaaimachine

In de programmeermodus, het scherm  highlighten en valideren met . Het scherm (Fig. 2) verschijnt.

#### A: aantal rijen van de zaaimachine.

Om de waarde te veranderen, de weergave highlighten en valideren. Gebruik de toets  om het teken te kiezen. De toets  wijzigt de waarde, vervolgens valideren met  (maximaal 12 rijen programmeerbaar).

#### B: afstand tussen de rijen



Om de waarde te veranderen, highlighten op het scherm, en valideren. De gewenste waarde invoeren en valideren met .

#### C: werkbreedte (automatische berekening)

De werkbreedte wordt berekend afhankelijk van het aantal rijen en de tussenrijen, maar kan handmatig worden gewijzigd. Highlight het scherm (C fig.2), valideer met  en voer de gewenste waarde in.



Terug naar de programmeermodus met .

### c) Subprograma característico de la sembradora

En el modo de programación, seleccionar la pantalla  y validar con . Aparecerá la siguiente pantalla (Fig. 2).

#### A: número de líneas de la sembradora.

Para modificar el valor, seleccionar la pantalla y validar.

Utilizar  para seleccionar el carácter. Con  modificar el valor, y validar con  (12 líneas máximo programable).

#### B: separación entre líneas

Para modificar el valor, seleccionar la pantalla y validar.

Introducir el valor deseado y validar con .



#### C: anchura de trabajo (cálculo automático)

La anchura de trabajo se calcula en función del número de líneas y de la interlínea, pero se puede modificar manualmente. Para ello, seleccionar la pantalla (C fig.2) y

validar con  e introducir el valor deseado.



Volver al modo de programación con .

### c) sottoprogramma caratteristico della seminatrice

In modalità programmazione, evidenziare lo schermo  e confermare con . Appare la visualizzazione (Fig. 2).

#### A : numero di file della seminatrice.

Per modificare il valore, evidenziare la visualizzazione e confermare.

Usare il tasto  per selezionare il carattere. Il tasto  modifica il valore, poi confermare con  (il massimo programmabile è di 12 file).

#### B : distanza tra file

Per modificare il valore, evidenziare la visualizzazione e confermare.

Impostare il valore scelto e confermare con .

#### C : larghezza di lavoro (calcolo automatico)

La larghezza di lavoro è calcolata in funzione del numero di file e dell'intervallo tra file, ma può essere modificata. Per questo, evidenziare la visualizzazione (C fig.2), confermare

con  e impostare il valore desiderato.

Ritorno alla modalità di programmazione con .



**Mode programmation/Programming mode  
 Programmiermodus/Programmeermodus  
 Modo de programación/Modalità di programmazione**



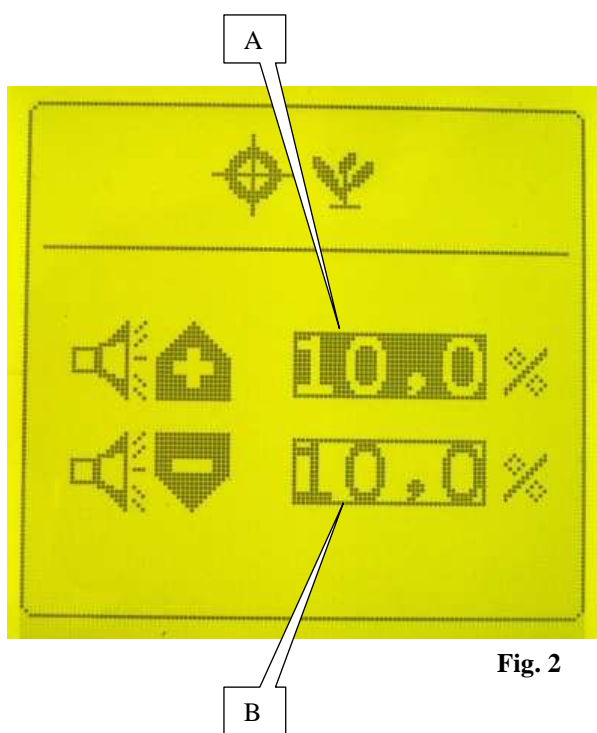

**Fig. 1**





**Fig. 2**

**d) sous-programme seuils d'alarme**

Les seuils d'alarme permettent d'avertir l'utilisateur rang par rang dans le cas où il y aurait sur-population ou sous-population (trop ou pas assez de graines semées). Dans le mode programmation, mettre en sur-brillance

l'écran  (fig.1) et valider avec . L'affichage (Fig. 2) apparaît.



Mettre en sur-brillance A et valider avec . Dans la zone A, rentrer le seuil d'alarme haute (en %)

Mettre en sur-brillance B et valider avec . Dans la zone B, rentrer le seuil d'alarme basse (en %).

Retour au mode de programmation avec .

**d) Alarm threshold sub-menu**

The alarm thresholds provide a warning to the user when over-seeding or under-seeding is taking place (too many or too few seeds).

In programming mode highlight the icon  (fig. 1) and validate with . Display (fig. 2) appears.

Highlight A and validate with .

In A enter a high alarm threshold ( in %)

Highlight B and validate with .

In B enter a low alarm threshold (in %).

Return to programming mode with .

#### d) Unterprogramm Alarmschwellen

Die Alarmschwellen ermöglichen die Benachrichtigung des Benutzers Reihe pro Reihe für den Fall von Über- oder Unterpopulation (zu viel oder zu wenig gesäte Körner).

Lassen Sie im Programmiermodus den Bildschirm 

(Abb.1) aufleuchten und bestätigen Sie mit . Die Anzeige (Abb. 2) erscheint.

Lassen Sie A aufleuchten und bestätigen Sie mit . Geben Sie im Bereich A die obere Alarmschwelle ein (in %)

Lassen Sie B aufleuchten und bestätigen Sie mit . Geben Sie im Bereich B die untere Alarmschwelle ein (in %).

Rückkehr zum Programmiermodus mit .

#### d) subprogramma: grenswaarden voor alarm

De grenswaarden voor het alarm maken het mogelijk de gebruiker rij per rij te waarschuwen indien er over- of onderdosering optreedt (er wordt te veel of onvoldoende zaad gezaaid).

In de programmeermodus, het scherm  (fig.1)

highlighten en valideren met . Het scherm (Fig. 2) verschijnt.

A highlighten en valideren met . In de zone A, de hoge alarmgrens invoeren (in %).

B highlighten en valideren met . In de zone B, de lage alarmgrens invoeren (in %).

Terugkeren naar de programmeermodus met .

#### d) Subprograma umbrales de alarma

Los umbrales de alarma permiten avisar al usuario línea por línea en caso de que haya superpoblación o subpoblación (demasiadas semillas sembradas o insuficientes semillas sembradas).

En el modo de programación, seleccionar la pantalla 

(fig.1) y validar con . Aparecerá la pantalla (Fig. 2).

Seleccionar A y validar con . En la zona A, introducir el umbral de alarma alto (en %)

Seleccionar B y validar con . En la zona B, introducir el umbral de alarma bajo (en %).

Volver al modo de programación con .

#### d) sottoprogramma soglie di allarme

Le soglie di allarme permettono di avvertire l'utente, fila per fila, nel caso in cui ci sia sovrappopolazione o sottopopolazione (troppi semi seminati o non abbastanza).

In modalità programmazione, evidenziare lo schermo 

(fig.1) e confermare con . Appare la visualizzazione (Fig. 2).

Evidenziare A e confermare con . Nella zona A, impostare la soglia di allarme alta (in %)

Evidenziare B e confermare con . Nella zona B, impostare la soglia di allarme bassa (in %).

Ritorno alla modalità di programmazione con .

**Mode programmation/Programming mode**  
**Programmiermodus/Programmeermodus**  
**Modo de programación/Modalità di programmazione**

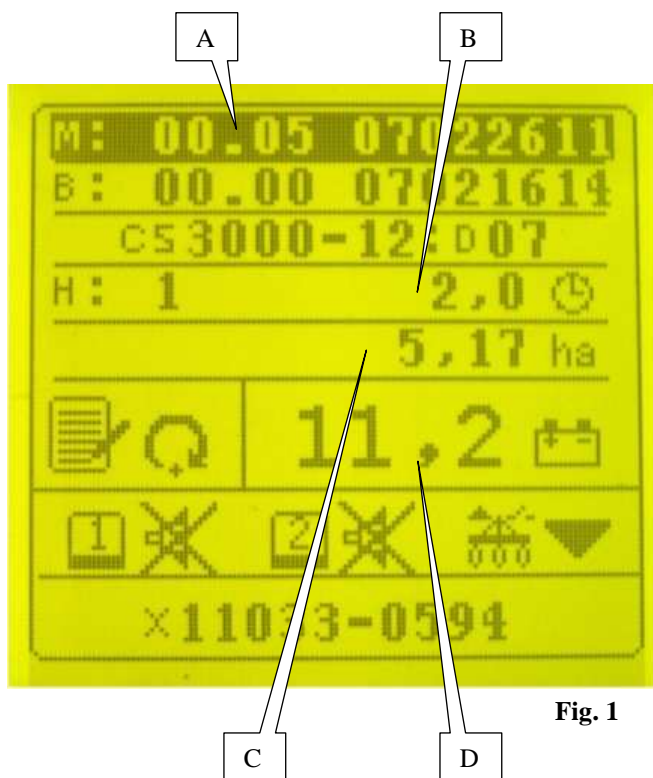





Fig. 1

**a) sous-programme paramétrage console (Fig. 1)**



Dans le mode programmation, mettre en sur-brillance le cadran  et valider . L'affichage (Fig. 1) apparaît.

- A : Numéros de série
- B : Compteur d'heures total
- C : Compteur de surface total
- D : Voltmètre

Les fonctions accompagnées du symbole  ne sont pas accessibles par l'utilisateur.

Retour au mode de programmation 

**a) Practical use of the console sub-menu (Fig. 1)**



In programming mode highlight icon  and validate . Display (Fig. 1) appears

- A : Serial numbers
- B : Total hour counter
- C : Total area counter
- D : Voltmeter

Functions showing the symbol  are not accessible to the user.

Return to programming mode 

**a) Unterprogramm Parametrierung der Konsole (Abb. 1)**



Lassen Sie im Programmiermodus den Bildschirm  aufleuchten und bestätigen Sie . Die Anzeige (Abb. 1) erscheint.

- A: Seriennummern
- B: Zähler der Gesamtstundenanzahl,
- C: Zähler der Gesamtfläche
- D: Voltmeter.

Die von dem Symbol  begleiteten Funktionen sind für den Benutzer nicht zugänglich.

Rückkehr zum Programmiermodus .

**a) subprogramma: parameterinstelling console (Fig. 1)**



In de programmeermodus, het pictogram  highlighten en valideren met . Een scherm (Fig. 1) verschijnt.

- A: Seriennummers
- B: Urenteller totaal
- C: Totaaloppervlak-teller
- D: Voltmeter.

De functies die voorzien zijn van het pictogram  zijn niet toegankelijk voor de gebruiker.

Terugkeren naar de programmeermodus met .

**a) Subprograma de configuración de consola (Fig. 1)**



En el modo de programación, seleccionar el cuadro  y validar con . Aparecerá la pantalla (Fig. 1).

- A: Números de serie
- B: Contador de horas total
- C: Contador de superficie total
- D: Voltímetro

Las funciones acompañadas del símbolo  no son accesibles para el usuario.

Volver al modo de programación .

**a) sottoprogramma configurazione console (Fig. 1)**

In modalità programmazione, evidenziare il quadrante  e confermare con . Appare la visualizzazione (Fig. 1).

- A : Numeri di serie
- B : Contatore di ore totali,
- C : Contatore di superficie totale
- D : Voltmetro.

Le funzioni accompagnate dal simbolo  non sono accessibili da parte dell'utente.

Ritorno alla modalità di programmazione .

**Mode utilisation/Use mode**  
**Einsatzmodus/Gebruiksmodus**  
**Modo de uso/Modo d'uso**

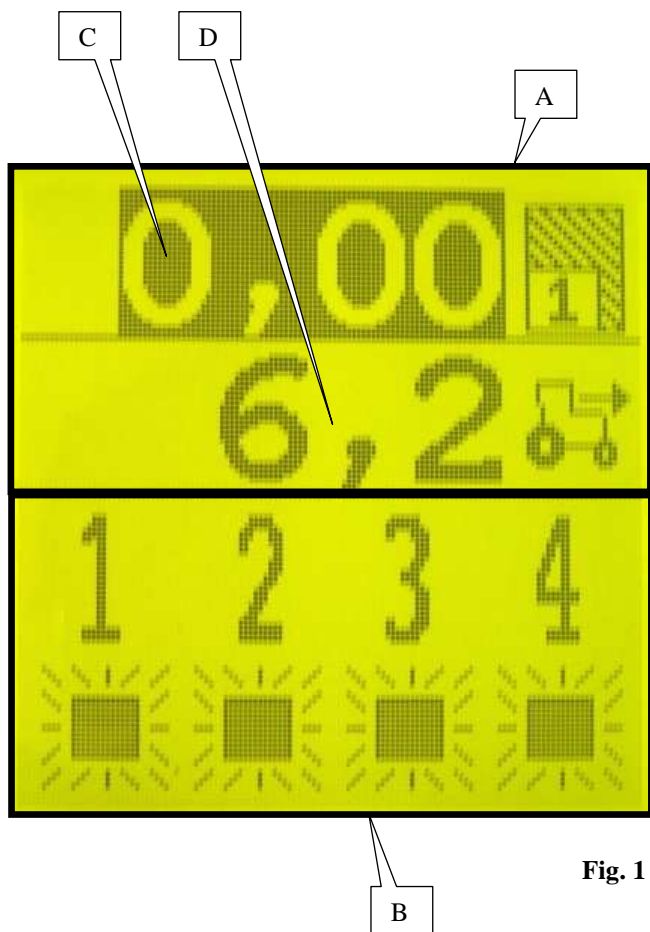

**Fig. 1**

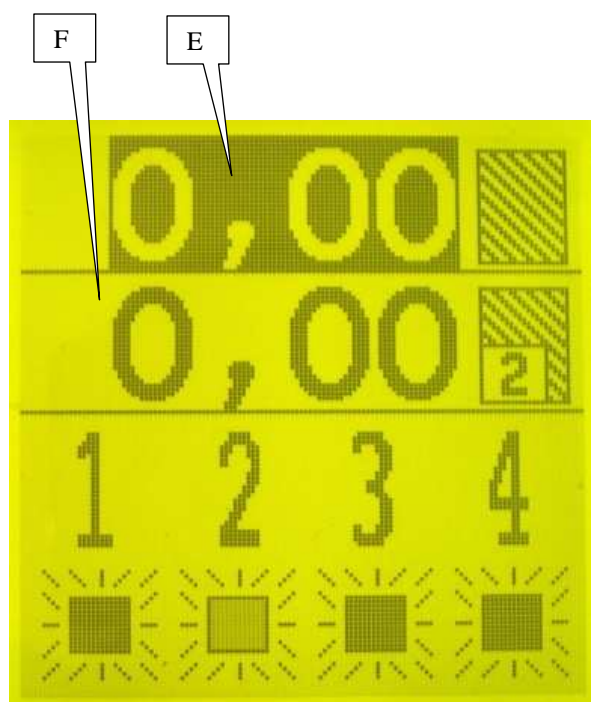

**Fig. 2**

**3. Mode utilisation**

Après la mise sous tension de la console, l'écran principal (Fig. 1) qui correspond au mode utilisation apparaît. Cet écran est divisé en deux parties, la partie supérieure A et la partie inférieure B.

Dans la partie supérieure sont affichées les informations de travail (vitesse d'avancement, compteur de surface partiel, compteur de surface total).

Dans la partie inférieure est affiché l'état des rangs en temps réel.

Pour modifier l'intensité sonore de l'alarme, maintenir

appuyer la touche . Différentes intensités sonores se succèdent. Relâcher la touche au moment où l'intensité convient.

**a) informations de travail**

Ces informations sont affichées sur les deux lignes supérieures de l'écran. Il y a donc 2 lignes d'information cachées.

Appuyer sur la touche  pour faire défiler les lignes et ainsi visualiser les lignes cachées (Fig. 2).

- C : compteur de surface partiel 1 (Fig. 1)
- D : vitesse d'avancement (Fig. 1)
- E : compteur de surface total (Fig. 2)
- F : compteur de surface partiel 2 (Fig. 2)

**3. User mode**

After switching on the main screen (Fig. 1) appears which relates to user mode.

This screen is in two parts, upper part A and lower part B.

The upper part displays work data(speed of travel, partial area counter, total area counter).

The lower part displays the drills in real time.

To change the alarm volume hold down button . Various settings follow. Release the button at the required setting.

**a) work data**

This data is displayed on the two top lines of the screen. Therefore two lines of data are hidden.

Press button  to run through the lines and see the hidden lines (Fig. 2).

- C : partial area counter (Fig. 1)
- D : speed of travel (Fig. 1)
- E : total area counter (Fig. 2)
- F : partial area counter (Fig. 2)



### 3. Benutzermodus

Nachdem die Konsole unter Spannung gestellt wird, erscheint der Hauptbildschirm (Abb. 1), der dem Benutzermodus entspricht.

Dieser Bildschirm ist in zwei Bereiche unterteilt, in den oberen Bereich A und den unteren Bereich B.

Im oberen Bereich werden die Arbeitsinformationen angezeigt (Vorschubgeschwindigkeit, Zähler der Teilfläche, Zähler der Gesamtfläche).

Im unteren Bereich wird der Reihenzustand in Echtzeit angezeigt.

Um die akustische Alarmintensität abzuändern, halten Sie



die Taste gedrückt. Verschiedene akustische Stärken folgen aufeinander. Lassen Sie die Taste dann los, wenn die Intensität Ihnen zusagt.

#### a) Arbeitsinformationen

Diese Informationen werden in den beiden oberen Linien vom Bildschirm angezeigt. Es gibt demnach zwei versteckte Informationslinien.



Drücken Sie auf die Taste, um die Linien vorbeiziehen und somit die versteckten Linien sichtbar werden zu lassen (Abb. 2).

- C: Zähler der Teilfläche 1 (Abb. 1)
- D: Vorschubgeschwindigkeit (Abb. 1)
- E: Zähler der Gesamtfläche (Abb. 2)
- F: Zähler der Teilfläche 2 (Abb. 2)

### 3. Gebruiksmodus

Nadat de console onder spanning is gezet, verschijnt het hoofdscherm (Fig. 1), dat overeenstemt met de gebruiksmodus.

Dit scherm bestaat uit twee delen, het bovenste deel A en het onderste deel B.

In het bovenste deel zijn de werkgegevens weergegeven (rijnsnelheid, deelopervlak-teller, totaaloppervlak-teller).

In het onderste deel wordt de staat van de rijen in real time weergegeven.

Om de geluidsterkte van het alarm te wijzigen, de toets



ingedrukt houden. Verschillende geluidsterktes volgen elkaar op. De toets loslaten bij de gewenste sterkte.

#### a) werkgegevens

Deze gegevens worden weergegeven op de twee bovenste regels van het scherm. Er zijn dus 2 regels met gegevens verborgen.



Druk op de toets om deze regels weer te geven en de verborgen regels te lezen (Fig. 2).

- C: deelopervlak-teller 1 (Fig. 1)
- D: rijnsnelheid (Fig. 1)
- E: totaaloppervlak-teller (Fig. 2)
- F: deelopervlak-teller 2 (Fig. 2)

### 3. Modo de uso

Una vez encendida la consola, aparecerá la pantalla principal (Fig. 1) que corresponde al modo de uso.

Esta pantalla está dividida en dos partes: la parte superior A y la parte inferior B.

En la parte superior aparece la información de trabajo (velocidad de avance, contador de superficie parcial, contador de superficie total).

En la parte inferior aparece el estado de las líneas en tiempo real.

Para modificar la intensidad sonora de la alarma, mantener



pulsado el botón. Se sucederán diferentes intensidades sonoras. Soltar el botón al alcanzar la intensidad deseada.

#### a) información de trabajo

Esta información aparece en las dos líneas superiores de la pantalla. Por tanto, hay 2 líneas de información ocultas.



Pulsar para que vayan apareciendo las líneas y ver así las líneas ocultas (Fig. 2).

- C: contador de superficie parcial 1 (Fig. 1)
- D: velocidad de avance (Fig. 1)
- E: contador de superficie total (Fig. 2)
- F: contador de superficie parcial 2 (Fig. 2)

### 3. Modo d'uso

Quando la console è sotto tensione, appare lo schermo principale (Fig. 1) che corrisponde al modo d'uso.

Questo schermo è diviso in due parti, la parte superiore A e la parte inferiore B.

Nella parte superiore vengono visualizzate le informazioni di lavoro (velocità di avanzamento, contatore di superficie parziale, contatore di superficie totale).

Nella parte inferiore viene visualizzato lo stato delle file in tempo reale.

Per modificare l'intensità sonora dell'allarme, mantenere



premutato il tasto. Varie intensità sonore si succedono. Lasciare il tasto nel momento in cui l'intensità conviene.

#### a) informazioni di lavoro

Queste informazioni sono visualizzate sulle due righe superiori dello schermo. Ci sono 2 righe di informazioni nascoste.



Premere il tasto per fare scorrere le righe e quindi visualizzare le righe nascoste (Fig. 2).

- C : contatore di superficie parziale 1 (Fig. 1)
- D : velocità di avanzamento (Fig. 1)
- E : contatore di superficie totale (Fig. 2)
- F : contatore di superficie parziale 2 (Fig. 2)

**Mode utilisation/Use mode**  
**Einsatzmodus/Gebruiksmodus**  
**Modo de uso/Modo d'uso**

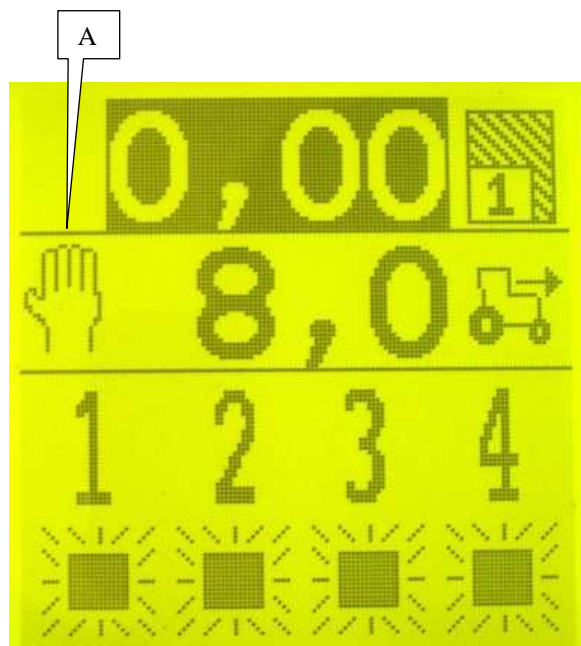

**Fig. 1**

Il peut arriver que le capteur de vitesse soit défectueux ou ne marche pas. De ce fait le contrôleur n'a plus d'information venant du capteur et se met automatiquement en mode manuel (A fig.1) à une vitesse de 8km/h.

Le mode manuel calcul quand même vos paramètres de semis mais avec une valeur de 8km/h, ce qui permet d'utiliser le contrôleur des semis en cas de panne du capteur de vitesse.

Tous les calculs sont réalisés avec une vitesse de 8km/h. Si vous semez à 4km/h, vous devez diviser par 2 vos résultats (Compteur de surface partiel n°1 & n°2 ainsi votre compteur de surface total).

It may be that the speed sensor is out of order or not working. In this case the unit receives no data from its sensor and transfers automatically to manual mode (A fig. 1) at a speed of 8 km/h.

Manual mode still calculates your seeding details but at a setting of 8 km/h, which means that the seeding details can still be established without the speed sensor.

All the calculations are based on a speed of 8 km/h. If you are seeding at 4 km/h you must divide your results by 2 (partial area counter no 1 and no 2, as also the total area counter).

Es kann vorkommen, dass der Geschwindigkeitssensor defekt ist oder nicht funktioniert. Deswegen erhält der Kontrolleur keine Informationen mehr vom Sensor und springt automatisch in den manuellen Modus über (A Abb.1) bei einer Geschwindigkeit von 8 km/h.

Der manuelle Modus berechnet dennoch Ihre Säparameter, jedoch mit einem Wert von 8km/h, wodurch die Möglichkeit geboten wird, den Säkontrolleur im Falle eines Defekts vom Geschwindigkeitssensor zu benutzen.

Alle Berechnungen erfolgen mit einer Geschwindigkeit von 8km/h.

Falls Sie bei 4 km/h säen, müssen Sie Ihre Ergebnisse durch 2 teilen (Zähler der Teilfläche Nr. 1 & Nr. 2 sowie Ihr Zähler der Gesamtfläche).

Het kan gebeuren dat de snelheidsensor slecht of niet functioneert. In dat geval krijgt de controller geen informatie meer van de sensor en schakelt automatisch over op de handmatige modus (A fig.1), op een snelheid van 8km/uur.

De handmatige modus berekent wel uw zaaiparameters, maar met een waarde van 8 km/uur. Dit maakt het mogelijk de zaaicontroller te gebruiken indien de snelheidsensor niet functioneert.

Alle berekeningen worden gemaakt op basis van een snelheid van 8km/uur.

Als u zaait bij 4km/uur, moet u uw resultaten door 2 delen (Deeloppervlak-tellers nr.1 & nr.2 evenals de totaaloppervlak-teller).

Puede ocurrir que el captador de velocidad esté defectuoso o no funcione. En tal caso, el controlador no recibe información procedente del captador y se pone automáticamente en modo manual (A fig.1) a una velocidad de 8 km/h.

De todos modos, el modo manual calcula los parámetros de siembra pero con un valor de 8 km/h, lo que permite usar el controlador de siembra en caso de avería del captador de velocidad.

Todos los cálculos se realizan con una velocidad de 8 km/h. Si se siembra a 4 km/h, dividir por 2 los resultados (contador de superficie parcial n°1 y n°2 y contador de superficie total).

Può capitare che il sensore di velocità sia difettoso e non funzioni. Così, il tester non ha più informazioni provenienti dal sensore e si mette automaticamente in modalità manuale (A fig.1) ad una velocità di 8km/h.

La modalità manuale calcola comunque i vostri parametri di semi, ma con un valore di 8km/h, che permette di usare il tester di semi in caso di malfunzionamento del sensore di velocità.

Tutti i calcoli vengono realizzati con una velocità di 8km/h. Se seminate a 4km/h, dovete dividere per 2 i vostri risultati (Contatore di superficie parziale n.1 & n.2 e anche il vostro contatore di superficie totale).

**Mode utilisation/Use mode**  
**Einsatzmodus/Gebruiksmodus**  
**Modo de uso/Modo d'uso**

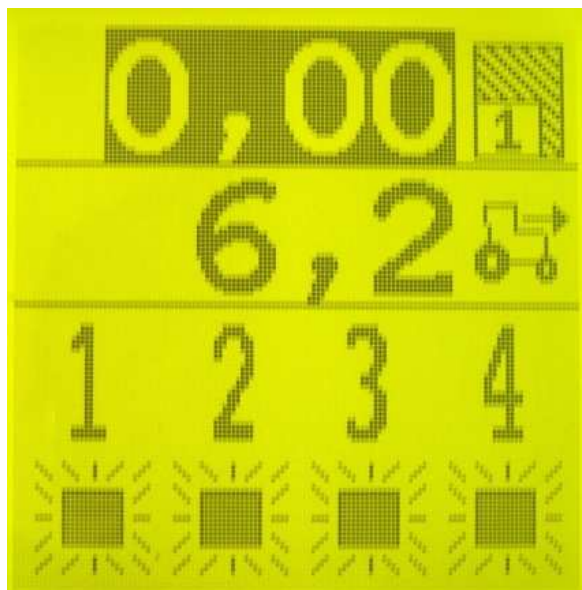

Fig. 1



Fig. 2

**b) Remise à 0 des compteurs partiel n°1 & n°2.**

**Remise à zéro d'un compteur :**

Exemple : mettre en sur-brillance la ligne du compteur partiel n°1 (fig.1) puis maintenir appuyer 4 à 5 secondes sur

la touche reset  . Le compteur est alors remis à zéro.

Faire la même opération pour le compteur partiel n°2, le compteur total (fig.2) ne se remet pas à zéro.

**b) Resetting of partial counters n°1 & n° 2.**

**Resetting of a counter :**

Example : Put in bold type the line of the partial counter n° 1

(fig. 1) then press down the reset key  4 to 5 seconds. The counter is reset.

Carry out the same operation for the partial counter n° 2, the total counter (fig. 2) is not reset.



### Rückstellung des Teilzählers n° 1 & n°2

#### Rückstellung ein Zahler :

Beispiel : Die Linie n°1 des Teilzählers (Bild 1) in „Schwarz“ stellen und dann halten Sie 4 bis 5 Sekunden lang

die Taste Reset  gedrückt. Der Zahler wird Null gestellt.

Machen Sie dieselbe Operation für den Teilzähler n°2, der Gesamtzähler (Bild 2) kommt nicht zurück zu Null.

### b) Terugstelling op 0 van de gedeeltelijke tellers nr. 1 & nr. 2.

#### Terugstelling op 0 van een teller:

Voorbeeld: de regel van de gedeeltelijke teller nr. 1

selecteren en 4 à 5 seconden op de toets reset  drukken. De teller is dan teruggesteld op nul.

Dezelfde handeling herhalen voor de gedeeltelijke teller nr. 2. De totale teller (fig. 2) kan niet op nul worden teruggesteld.

### b) Devuelta a 0 de los contadores parcial n°1 y n°2.

#### Devuelta a cero de un contador:

Ejemplo: poner sobre brillantez la línea del contador parcial n°1 (fig.1) luego mantener apretar 4 a 5 segundos la tecla

reset . El contador entonces es devuelto a cero.

Hacer la misma operación para el contador parcial n°2, el contador total (fig.2) no se recupera a cero.

### b) Azzeramento dei contatori parziali n° 1 & n° 2.

#### Azzeramento di un contatore:

Esempio: selezionare la linea del contatore parziale n°1 (fig.1) poi mantenere premuto per 4-5 secondi il tasto reset

. Il contatore è così azzerato.

Compiere la stessa operazione per il contatore parziale n°2, il contatore totale (fig.2) non viene azzerato.

**Mode utilisation/Use mode**  
**Einsatzmodus/Gebruiksmodus**  
**Modo de uso/Modo d'uso**

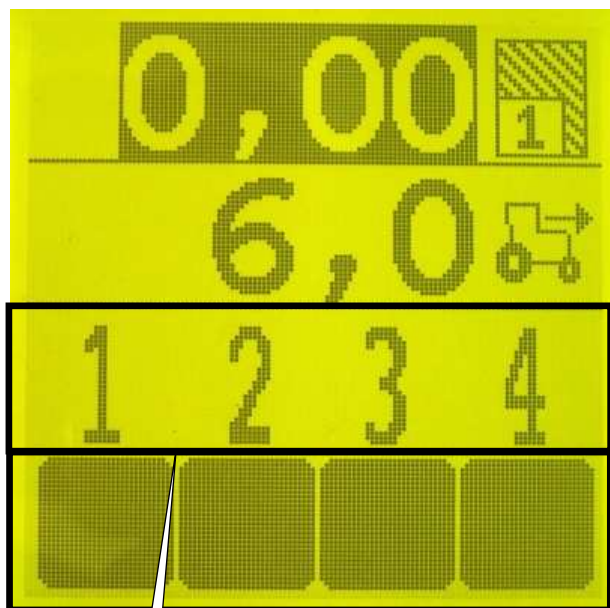

**Fig. 1**

A

B

**b) état des rangs**

Les numéros sur la partie inférieure de l'écran A (Fig. 1) correspondent aux rangs du semoir. Les rangs sont numérotés de la gauche vers la droite par rapport au sens d'avancement.

Les carrés B (Fig. 1) sous les numéros de rangs informent sur l'état des rangs.



: pas de graine détectée

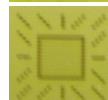

: graines détectées, densité conforme



: rang en sous dosage



: rang en sur dosage

**b) Row states**

The numbers in the lower part of the screen A (Fig. 1) correspond to the seeder's rows. The rows are numbered from left to right in relation to the forward direction.

The squares B (Fig. 1) under the row numbers provide information about the state of the rows.



: no grains detected



: grains detected, density correct



: row overdosed

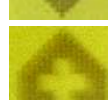

: row underdosed

### b) Reihenzustand

Die Zahlen im unteren Teil des Displays A (Abb. 1) entsprechen den Reihen der Sämaschine. Die Reihen werden von links nach rechts in Fahrtrichtung nummeriert. Die Quadrate B (Abb. 1) unter den Reihenzahlen informieren über den Reihenzustand.



: kein Korn erfasst

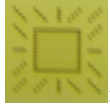

: Körner erfasst, Dichte konform



: Reihe unterdosiert



: Reihe überdosiert

### b) staat van de rijen

De nummers in het onderste deel van scherm A (Fig. 1) komen overeen met de rijen van de zaaimachine. De rijen zijn genummerd van links naar rechts in de voortgangsrichting.

De vierkanten B (Fig. 1) onder de nummers van de rijen geven informatie over de staat van de rijen



: geen zaden gevonden

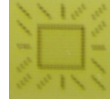

: zaden gevonden, dichtheid conform



: rij met onderdosering



: rij met overdosering

### b) estado de las líneas

Los números en la parte inferior de la pantalla A (Fig. 1) se corresponden con las líneas de la sembradora. Las líneas van numeradas de izquierda a derecha en relación al sentido del avance.

Los cuadrados B (Fig. 1) debajo de los números de las líneas informan sobre el estado de las líneas.



: no hay grano detectado



: granos detectados, densidad conforme



: línea en subdosificación



: línea en sobredosificación

### b) stato delle file

I numeri sulla parte inferiore dello schermo A (Fig. 1) corrispondono alle file della seminatrice. Le file sono numerate da sinistra verso destra rispetto al senso di marcia.

I quadrati B (Fig. 1) sotto i numeri delle file forniscono informazioni sullo stato delle file.



: nessun seme rilevato

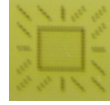

: semi rilevati, densità conforme

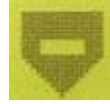

: fila in sotto dosaggio



: fila in sovradosaggio

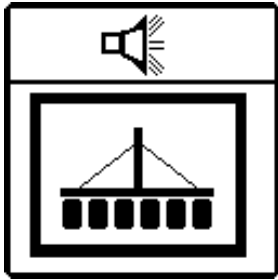

- Alarme d'absence de graines sur tous les rangs
- Absence of grains on all the rows alarm
- Warnung bei fehlenden Körnern bei allen Reihen
- Alarm bij afwezigheid van zaden op alle rijen
- Alarma de ausencia de granos en todas las líneas
- Allarme di assenza semi su tutte le file

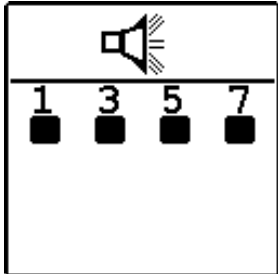

- Alarme d'absence de graine sur les numéros de rangs affichés
- Absence of grains on the row numbers displayed alarm
- Warnung bei fehlenden Körnern bei den angezeigten Reihenummern
- Alarm bij afwezigheid van zaden op de aangegeven rijnummers
- Alarma de ausencia de granos en los números de líneas visualizados
- Allarme di assenza seme sui numeri di file visualizzate

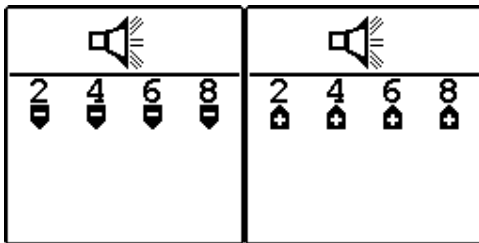

- Alarmes de sous-dosage ou sur-dosage sur les numéros de rangs affichés
- Underdosing or overdosing on the row numbers displayed alarm
- Warnung der Unter- oder Überdosieren bei den angezeigten Reihenummern
- Alarm bij onder- of overdosering op de aangegeven rijnummers
- Alarmas de subdosificación o sobredosificación en los números de líneas visualizados
- Allarmi di sottodosaggio o sovradosaggio sui numeri di file visualizzate

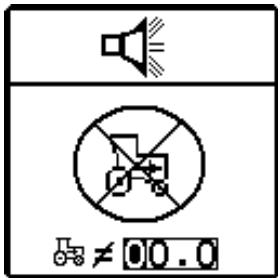

- Alarme de défaillance de capteur de vitesse
- Speed sensor fault alarm
- Warnung bei einer Störung des Geschwindigkeitssensors
- Alarm bij defect van de snelheidssensor
- Alarma de fallo en el captador de velocidad
- Allarme di difettosità del sensore di velocità

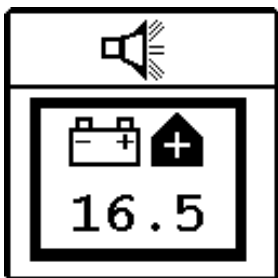

- Alarme de défaillance de tension d'alimentation
- Supply voltage fault alarm
- Warnung bei einer Störung der Versorgungsspannung
- Alarm bij defect van de elektriciteitsspanning
- Alarma de fallo de tensión de alimentación
- Allarme di difettosità di tensione d'alimentazione

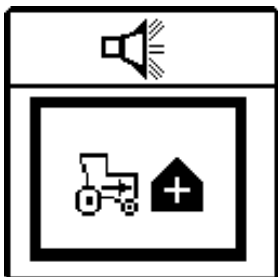

- Alarme de dépassement de vitesse programmée
- Programmed speed exceeded alarm
- Warnung bei Überschreiten der programmierten Geschwindigkeit
- Alarm bij overschrijding van de geprogrammeerde snelheid
- Alarma de superación de la velocidad programada
- Allarme di superamento di velocità programmata

## V. ENTRETIEN ET RECHERCHE D'INCIDENTS

Votre contrôleur de semis est avant tout un appareil électronique. Il convient donc d'en prendre soin. A la fin du semis, il doit être stocké dans un endroit sec.

Si les cellules sont encrassées, elles doivent être nettoyées à l'aide d'une brosse souple.

**ATTENTION : Débrancher l'alimentation de la console avant d'effectuer des soudures sur le tracteur ou sur le semoir, afin de ne pas endommager le système.**

Symptôme	Causes probables	Solutions
La console ne s'allume plus	<ul style="list-style-type: none"> <li>-Le fusible est grillé.</li> <li>-Mauvaises connexions à la batterie.</li> <li>-Câbles batterie défectueux.</li> <li>-Tension de batterie trop basse.</li> <li>-Console défectueuse.</li> <li>-Inversion de polarité à la batterie</li> </ul>	<ul style="list-style-type: none"> <li>-Vérifier le fusible. S'il est grillé, le remplacer par un fusible neuf de 7,5 A Ampères.</li> <li>S'il grille à nouveau, vérifier que le faisceau électrique ne soit pas coupé ou abîmé sinon contacter notre SAV.</li> <li>-Nettoyer et resserrer les connexions.</li> <li>-Remplacer ou réparer les câbles de façon appropriée.</li> <li>-Vérifier que la tension de la batterie soit au moins de 10 volts. Sinon, recharger ou remplacer la batterie.</li> <li>-Contacter notre S.A.V</li> <li>-Brancher correctement les fils à la batterie</li> </ul>
Alarme de rangs défectueux + alarme de population haute et basse.	<ul style="list-style-type: none"> <li>-L'élément semeur est défectueux.</li> <li>-Le capteur est encrassé.</li> <li>-Capteur ou faisceau défectueux</li> </ul>	<ul style="list-style-type: none"> <li>-Vérifier l'élément semeur</li> <li>-Nettoyer le capteur avec une brosse.</li> <li>-Inverser le branchement du capteur défectueux avec un capteur voisin puis vérifier si le problème se déplace ou non.</li> </ul>
Alarme de tension	<ul style="list-style-type: none"> <li>-Tension trop basse</li> <li>-Connexion batterie de mauvaise qualité</li> <li>-Faisceau endommagé</li> </ul>	<ul style="list-style-type: none"> <li>-La tension minimum de la batterie doit être de 10 volts.</li> <li>-Nettoyer et resserrer les connexions.</li> <li>-Réparer ou remplacer les câbles. Les fils rouges des capteurs (+ 8 volts) ne doivent pas toucher la masse ou le châssis du semoir.</li> </ul>
Alarme de configuration de l'affectation des rangs	<ul style="list-style-type: none"> <li>-Capteur défaillant</li> <li>-Affectation incorrecte des rangs</li> <li>-Console défectueuse</li> </ul>	<ul style="list-style-type: none"> <li>-La console détecte un nombre de capteurs ne correspondant pas avec la programmation de la console. Vérifier que tous les capteurs soient détectés lors de la mise sous tension. Remplacer les capteurs défectueux.</li> <li>-Lors de la mise sous tension, la console détecte un nombre de capteurs ne correspondant pas avec la programmation de la console. Reprogrammer la console.</li> <li>-Contacter notre S.A.V.</li> </ul>
Alarme d'absence de vitesse d'avancement	<ul style="list-style-type: none"> <li>-Défaillance du capteur de vitesse.</li> <li>-Console défectueuse</li> </ul>	<ul style="list-style-type: none"> <li>-Aucun signal de vitesse n'arrive à la console alors qu'au moins un capteur détecte le passage de graines. Vérifier le capteur de vitesse et son câblage.</li> <li>-Contacter notre S.A.V.</li> </ul>
Alarme d'auto diagnostique	<ul style="list-style-type: none"> <li>-Console défectueuse</li> </ul>	<ul style="list-style-type: none"> <li>-Contacter notre S.A.V.</li> </ul>



## V. MAINTENANCE and TROUBLESHOOTING

Your sowing controller is above all an electronic device. As such it needs to be treated with care. When sowing is complete, it must be stored in a dry place.

If the cells are fouled, they must be cleaned with a soft brush.

**WARNING: Disconnect the console's power supply before performing any welding operations on the tractor or seeder, to prevent the system from being damaged.**

Symptom	Probable causes	Solutions
The console won't switch on	<ul style="list-style-type: none"> <li>-The fuse is burnt out.</li> <li>-Faulty battery connections.</li> <li>-Faulty battery cables.</li> <li>-Insufficient battery voltage.</li> <li>-Faulty console.</li> <li>-Inverting of the battery's polarity.</li> </ul>	<ul style="list-style-type: none"> <li>-Check the fuse. If it is burnt out, replace it with a new 7.5 Amp fuse. If it burns out again, check that the wire harness has not been cut-off or damaged. Otherwise, contact our after-sales service team.</li> <li>-Clean and retighten the connections.</li> <li>-Replace or repair the cables in an appropriate way.</li> <li>-Check that the battery's voltage is at least 10 volts. Otherwise, recharge or replace the battery.</li> <li>-Contact our after-sales service team</li> <li>-Correctly connect the wires to the battery</li> </ul>
Faulty row alarm + high and low population alarm.	<ul style="list-style-type: none"> <li>-The sower element is faulty.</li> <li>-The sensor is fouled.</li> <li>-Faulty sensor or wire harness</li> </ul>	<ul style="list-style-type: none"> <li>-Check the sower element</li> <li>-Clean the sensor with a brush.</li> <li>-Swap the faulty sensor's connection with a neighbouring sensor, then check whether or not the problem is repeated.</li> </ul>
Voltage alarm	<ul style="list-style-type: none"> <li>-Voltage too low</li> <li>-Poor quality battery connection</li> <li>-Damaged wire harness</li> </ul>	<ul style="list-style-type: none"> <li>-The battery's minimum voltage should be 10 volts.</li> <li>-Clean and retighten the connections.</li> <li>-Repair or replace the cables. The sensors' red wires (+ 8 volts) must not be touching the ground or the seeder's frame.</li> </ul>
Row allocation configuration alarm	<ul style="list-style-type: none"> <li>-Faulty sensor</li> <li>-Incorrect allocating of rows</li> <li>-Faulty console</li> </ul>	<ul style="list-style-type: none"> <li>-The console detects a number of sensors that does not correspond to the console's programming. Check that all the sensors are detected when the console is switched on. Replace any faulty sensors.</li> <li>-When it is switched on, the console detects a number of sensors that does not correspond to the console's programming. Reprogram the console.</li> <li>-Contact our after-sales service team.</li> </ul>
Forward speed absence alarm	<ul style="list-style-type: none"> <li>-Speed sensor fault.</li> <li>-Faulty console</li> </ul>	<ul style="list-style-type: none"> <li>-No speed signal has reached the console although at least one sensor has detected the passing of grains. Check the speed sensor and its wiring.</li> <li>-Contact our after-sales service team.</li> </ul>
Self-diagnostic alarm	<ul style="list-style-type: none"> <li>-Faulty console</li> </ul>	<ul style="list-style-type: none"> <li>-Contact our after-sales service team.</li> </ul>

## V. WARTUNG UND STÖRUNGEN

Das Süberwachungsgerät ist vor allem ein elektronisches Gerät und muss daher sehr pfleglich behandelt werden. Nach der Aussaat muss es an einem trockenen Ort aufbewahrt werden.

Sollten die Zellen verschmutzt sein, müssen sie mit einer weichen Bürste gereinigt werden.

**ACHTUNG:** Wenn Sie an dem Traktor oder der Sämaschine etwas schweißen müssen, ziehen Sie vorher den Stecker der Steuerkonsole heraus, um das System nicht zu beschädigen.

Symptom	Mögliche Ursachen	Abhilfen
Die Steuerkonsole schaltet sich nicht mehr ein.	<ul style="list-style-type: none"> <li>- Die Sicherung ist durchgebrannt.</li> <li>- Schlechte Verbindungen mit der Batterie.</li> <li>- Batteriekabel defekt.</li> <li>- Batteriespannung zu gering.</li> <li>- Steuerkonsole defekt.</li> <li>- Verpolung an der Batterie.</li> </ul>	<ul style="list-style-type: none"> <li>- Die Sicherung prüfen. Falls sie durchgebrannt ist, durch eine neue Sicherung von 7,5 A ersetzen.</li> <li>Sollte sie erneut durchbrennen, prüfen, ob das Stromkabelbündel unterbrochen oder beschädigt ist. Sonst mit unserem Kundendienst Kontakt aufnehmen.</li> <li>- Die Verbindungen reinigen und festziehen.</li> <li>- Die Kabel sachgemäß ersetzen oder reparieren.</li> <li>- Prüfen, ob die Batteriespannung mindestens 10 Volt beträgt. Sonst die Batterie aufladen oder austauschen.</li> <li>- Sich an unseren Kundendienst wenden.</li> <li>- Die Kabel richtig an der Batterie anschließen.</li> </ul>
Warnung fehlerhafte Reihen + Warnung zu hohe und zu niedrige Körnermenge	<ul style="list-style-type: none"> <li>- Das Säelement ist defekt.</li> <li>- Der Sensor ist verschmutzt.</li> <li>- Sensor oder Kabelbündel defekt.</li> </ul>	<ul style="list-style-type: none"> <li>- Das Säelemente prüfen.</li> <li>- Den Sensor mit einer Bürste reinigen.</li> <li>- Die Anschlüsse des defekten Sensors mit einem benachbarten Sensor austauschen und prüfen, ob das Problem wandert.</li> </ul>
Spannungswarnung	<ul style="list-style-type: none"> <li>- Spannung zu gering.</li> <li>- Minderwertiger Batterieanschluss.</li> <li>- Kabelbündel beschädigt.</li> </ul>	<ul style="list-style-type: none"> <li>- Die Mindestspannung der Batterie muss 10 Volt betragen.</li> <li>- Die Verbindungen reinigen und festziehen.</li> <li>- Die Kabel reparieren oder ersetzen. Die roten Kabel der Sensoren (+ 8 Volt) dürfen nicht mit der Masse oder dem Fahrgestell der Sämaschine in Berührung kommen.</li> </ul>
Warnung Konfiguration der Reihenzuweisung	<ul style="list-style-type: none"> <li>- Sensor defekt.</li> <li>- Falsche Reihenzuweisung.</li> <li>- Steuerkonsole defekt.</li> </ul>	<ul style="list-style-type: none"> <li>- Die Steuerkonsole ermittelt eine Sensorzahl, die nicht mit der Konsolenprogrammierung übereinstimmt. Prüfen, ob beim Einschalten alle Sensoren erfasst werden. Defekte Sensoren austauschen.</li> <li>- Beim Einschalten ermittelt die Steuerkonsole eine Sensorzahl, die nicht mit der Konsolenprogrammierung übereinstimmt. Steuerkonsole neu programmieren.</li> <li>- Sich an unseren Kundendienst wenden.</li> </ul>
Warnung fehlende Fahrgeschwindigkeit	<ul style="list-style-type: none"> <li>- Störung des Geschwindigkeitssensors.</li> <li>- Steuerkonsole defekt.</li> </ul>	<ul style="list-style-type: none"> <li>- Es kommt kein Geschwindigkeitssignal an der Steuerkonsole an, obwohl mindestens ein Sensor den Durchfluss von Körnern erfasst. Den Geschwindigkeitssensor und dessen Verkabelung prüfen.</li> <li>- Sich an unseren Kundendienst wenden.</li> </ul>
Selbstdiagnosewarnung	<ul style="list-style-type: none"> <li>- Steuerkonsole defekt.</li> </ul>	<ul style="list-style-type: none"> <li>- Sich an unseren Kundendienst wenden.</li> </ul>

## V. ONDERHOUD EN VERHELPEN VAN STORINGEN

Uw zaaicontroller is voor alles een elektronisch apparaat. U dient er dus zorgvuldig mee om te gaan. Na het zaaien dient de controller op een droge plaats te worden opgeslagen.

Indien de cellen vuil zijn moeten ze met een zachte borstel worden schoongemaakt.

**LET OP: Sluit de elektriciteit van de console af alvorens laswerkzaamheden uit te voeren op de tractor of de zaaimachine om het systeem niet te beschadigen.**

Symptoom	Mogelijke oorzaken	Oplossingen
De console gaat niet aan	<ul style="list-style-type: none"> <li>- De zekering is doorgebrand.</li> <li>- Verkeerde aansluiting op de accu.</li> <li>- Defecte accukabels.</li> <li>- Te lage spanning van de accu.</li> <li>- Defecte console</li> <li>- Omkering van accupolen</li> </ul>	<ul style="list-style-type: none"> <li>- Kijk de zekering na. Als deze is doorgebrand vervangt u hem door een nieuwe zekering van 7,5 A ampère.</li> <li>- Als de zekering weer doorbrandt, kijkt u of de elektrische kabelbundel niet gebroken of beschadigd is; zoniet: contact opnemen met onze klantenservice.</li> <li>- Contacten schoonmaken en aandraaien.</li> <li>- De kabels correct vervangen of repareren</li> <li>- Controleer of de accuspanning minstens 10 volt bedraagt. Als dat niet het geval is moet u de accu opladen of vervangen.</li> <li>- Contact opnemen met onze klantenservice</li> <li>- Verbind de draden op de juiste manier met de accu</li> </ul>
Alarm rijen defect + alarm bij over- en onderpopulatie.	<ul style="list-style-type: none"> <li>- Zaai-element is defect.</li> <li>- De sensor is vuil.</li> <li>- Sensor of kabelbundel defect</li> </ul>	<ul style="list-style-type: none"> <li>- Controleer het zaai-element</li> <li>- Maak de sensor schoon met een borstel.</li> <li>- Wissel de aansluiting van de defecte sensor om met een sensor ernaast om te zien of het probleem zich verplaatst of niet.</li> </ul>
Alarm elektriciteitsspanning	<ul style="list-style-type: none"> <li>- Spanning te laag</li> <li>- Aansluiting van de accu van slechte kwaliteit</li> <li>- Kabelbundel beschadigd</li> </ul>	<ul style="list-style-type: none"> <li>- De spanning van de accu moet minimaal 10 volt zijn.</li> <li>- Schoonmaken en de aansluitingen aandraaien.</li> <li>- De kabels repareren of vervangen De rode draden van de sensor (+ 8 volt) dienen niet in aanraking te komen met de massa of het chassis van de zaaimachine.</li> </ul>
Alarm configuratie van toewijzing rijen	<ul style="list-style-type: none"> <li>- Sensor defect</li> <li>- Incorrecte toewijzing van rijen</li> <li>- Console defect</li> </ul>	<ul style="list-style-type: none"> <li>- De console herkent een aantal sensors dat niet overeenkomt met de programmering van de console. Controleer of alle sensors worden herkend bij het aanzetten. Vervang de defecte sensors.</li> <li>- Bij het aanzetten herkent de console een aantal sensors dat niet overeenkomt met de programmering van de console. Console herprogrammeren</li> <li>- Contact opnemen met onze klantenservice.</li> </ul>
Alarm bij afwezigheid van voortgangssnelheid	<ul style="list-style-type: none"> <li>- Defect van de snelheidssensor.</li> <li>- Console defect</li> </ul>	<ul style="list-style-type: none"> <li>- Er komt geen snelheidssignaal bij de console terwijl minstens een sensor de passage van zaden herkent. Controleer de snelheidssensor en de bekabeling.</li> <li>- Contact opnemen met onze klantenservice.</li> </ul>
Alarm autodiagnose	<ul style="list-style-type: none"> <li>- Console defect</li> </ul>	<ul style="list-style-type: none"> <li>- Contact opnemen met onze klantenservice.</li> </ul>

## V. MANTENIMIENTO Y BÚSQUEDA DE INCIDENTES

El controlador de siembra es ante todo un aparato electrónico, por lo que requiere una serie de cuidados. Al finalizar la siembra, debe guardarse en un lugar seco.

Si las células están sucias, deben limpiarse con un cepillo flexible.

**ATENCIÓN:** Desconectar la alimentación de la consola antes de efectuar soldaduras en el tractor o en la sembradora, con el fin de no dañar el equipo.

Síntoma	Causas probables	Soluciones
La consola no se enciende.	<ul style="list-style-type: none"> <li>- El fusible está fundido.</li> <li>- Malas conexiones a la batería.</li> <li>- Cables de batería defectuosos.</li> <li>- Tensión de la batería demasiado baja.</li> <li>- Consola defectuosa.</li> <li>- Inversión de la polaridad en la batería.</li> </ul>	<ul style="list-style-type: none"> <li>- Examinar el fusible. Si está fundido, cambiarlo por uno nuevo de 7,5 A Amperios.</li> <li>- Si se vuelve a fundir, comprobar que el mazo de cables eléctrico no está cortado o estropeado, si es así contactar con nuestro Servicio Postventa.</li> <li>- Limpiar y apretar las conexiones.</li> <li>- Sustituir o reparar los cables de manera apropiada.</li> <li>- Asegurarse de que la tensión de la batería sea al menos de 10 voltios.</li> <li>- Si no es así, recargar o cambiar la batería.</li> <li>- Contactar con nuestro Servicio Postventa.</li> <li>- Conectar correctamente los hilos a la batería.</li> </ul>
Alarma de líneas defectuosas + alarma de población alta y baja.	<ul style="list-style-type: none"> <li>- El elemento sembrador está defectuoso.</li> <li>- El captador está sucio.</li> <li>- Captador o mazo de cables defectuoso.</li> </ul>	<ul style="list-style-type: none"> <li>- Revisar el elemento sembrador.</li> <li>- Limpiar el captador con un cepillo.</li> <li>- Invertir la conexión del captador defectuoso con un captador próximo y comprobar si el problema se desplaza o no.</li> </ul>
Alarma de tensión	<ul style="list-style-type: none"> <li>- Tensión demasiado baja.</li> <li>- Conexión de batería de mala calidad.</li> <li>- Mazo de cables en malas condiciones.</li> </ul>	<ul style="list-style-type: none"> <li>- La tensión mínima de la batería debe ser de 10 voltios.</li> <li>- Limpiar y apretar las conexiones.</li> <li>- Reparar o sustituir los cables. Los hilos rojos de los captadores (+ 8 voltios) no deben tocar la masa o el chasis de la sembradora.</li> </ul>
Alarma de configuración de la asignación de líneas.	<ul style="list-style-type: none"> <li>- El captador falla.</li> <li>- Asignación incorrecta de las líneas.</li> <li>- Consola defectuosa.</li> </ul>	<ul style="list-style-type: none"> <li>- La consola detecta un número de captadores que no se corresponde con la programación de la consola. Comprobar que todos los captadores han sido detectados durante el encendido. Sustituir los captadores defectuosos.</li> <li>- Al encender la consola, detecta un número de captadores que no se corresponde con la programación de la consola. Reprogramar la consola.</li> <li>- Contactar con nuestro Servicio Postventa.</li> </ul>
Alarma de ausencia de velocidad de avance.	<ul style="list-style-type: none"> <li>- Fallo en el captador de velocidad.</li> <li>- Consola defectuosa.</li> </ul>	<ul style="list-style-type: none"> <li>- No llega ninguna señal de velocidad a la consola mientras que al menos un captador detecta el paso de granos. Revisar el captador de velocidad y su cableado.</li> <li>- Contactar con nuestro Servicio Postventa.</li> </ul>
Alarma de autodiagnóstico.	<ul style="list-style-type: none"> <li>- Consola defectuosa.</li> </ul>	<ul style="list-style-type: none"> <li>- Contactar con nuestro Servicio Postventa.</li> </ul>

## **V. MANUTENZIONE E RICERCA DI GUASTI**

Il vostro tester di semi è innanzi tutto un apparecchio elettronico. È consigliabile pertanto un'accurata manutenzione. Alla fine della semina, deve essere conservato in luogo asciutto.

Se le cellule sono sporche, devono essere pulite con una spazzola morbida.

**ATTENZIONE: Scollegare la console prima di effettuare saldature sul trattore o sulla seminatrice, onde evitare di danneggiare il sistema.**

Problema	Cause probabili	Soluzioni
La console non si accende più	-Il fusibile è bruciato.  -Cattive connessioni alla batteria. -Cavi batteria difettosi. -Tensione batteria troppo bassa  -Console difettosa. -Inversione di polarità nella batteria	-Verificare il fusibile. Se risulta bruciato, sostituirlo con un nuovo fusibile di 7,5 A Ampères. Se è di nuovo bruciato, verificare che il fascio elettrico non sia tagliato o rovinato, altrimenti contattare il nostro SERVIZIO ASSISTENZA. -Ripulire e stringere le connessioni. -Sostituire o riparare i cavi in modo appropriato. -Verificare che la tensione della batteria sia almeno di 10 volt. Altrimenti, ricaricare o sostituire la batteria. -Contattare il nostro SERVIZIO ASSISTENZA -Collegare correttamente i fili alla batteria
Allarme di file difettoso + allarme di quantità semi alto e basso.	-L'elemento seminatrice risulta difettoso. -Il sensore è sporco. -Sensore o fascio difettoso	-Verificare l'elemento seminatrice -Pulire il sensore con una spazzola. -Invertire il collegamento del sensore difettoso con un sensore vicino per verificare se il problema si sposta o meno.
Allarme di tensione	-Tensione troppo bassa -Connessione batteria di cattiva qualità  -Fascio danneggiato	-La tensione minima della batteria deve essere di 10 volt. -Ripulire e stringere le connessioni.  -Riparare o sostituire i cavi. I fili rossi dei sensori (+ 8 volt) non devono toccare la massa o il telaio della seminatrice.
Allarme di configurazione della determinazione delle file	-Sensore difettoso  -Determinazione incorretta delle file  -Console difettosa.	-La console rileva un numero di sensori che non corrisponde alla programmazione della console. Verificare che tutti i sensori vengano rilevati durante la messa in tensione. Sostituire i sensori difettosi. -Durante la messa in tensione, la console rileva un numero dei sensori che non corrisponde alla programmazione nella console. Riprogrammare la console. -Contattare il nostro SERVIZIO ASSISTENZA
Allarme d'assenza di velocità d'avanzamento	- Difettosità del sensore di velocità  -Console difettosa.	-Alla console non arriva alcun segnale di velocità, mentre almeno un sensore rileva il passaggio di semi. Verificare il sensore di velocità e il relativo cablaggio. -Contattare il nostro SERVIZIO ASSISTENZA
Allarme di autodiagnostica	-Console difettosa.	-Contattare il nostro SERVIZIO ASSISTENZA



## VI. GARANTIE

### EXTRAIT DES CONDITIONS GENERALES DE VENTE COMPAGNIE RIBOULEAU

Notre garantie se limite à la réparation ou au remplacement pur et simple des pièces reconnues défectueuses et cesse suivant les conditions générales de vente du pays. Nous ne pourrions en aucun cas être reconnus responsables d'une mauvaise utilisation ou de la non-vérification du bon fonctionnement de l'ensemble du matériel au moment de la mise en service et en cours de campagne. Les revendeurs ou utilisateurs ne pourront prétendre à aucune indemnisation de notre part pour les préjudices éventuels qu'ils pourraient subir (frais de main d'œuvre ou d'approche, travail défectueux, accidents matériels ou corporels, manque à gagner sur la récolte, etc ...).

Toute pièce défectueuse devra nous être adressée à LARGEASSE (MONOSEM) pour contrôle, réparation ou échange éventuel. Le démontage et le remontage seront pris en charge par le revendeur dans le cadre de service normal. Seul le transport retour sera à notre charge en cas de remplacement sous garantie.

## VI. WARRANTY

### EXTRACT FROM RIBOULEAU'S GENERAL SALES TERMS AND CONDITIONS

Our warranty is limited to the repairing, or pure and simple replacing, of parts acknowledged to be faulty, and ends according to the general sales terms and conditions of the country concerned. Under no circumstances may we be held liable for improper use or a failure to check that all the equipment is working correctly on commissioning and during sowing. Distributors or users are not entitled to compensation from us for any damages that they may incur (labour costs or travel allowances, faulty work, material damage or bodily injury, failure to harvest more, etc).

Any faulty parts must be sent to us at LARGEASSE (MONOSEM) for inspection, repairing or possible replacing. Dismantling and remounting shall be taken care of by the distributor as part of its normal services. Only return transport shall be chargeable to us in the case of replacement under warranty.

## VI. GARANTIE

### AUSZUG AUS DEN ALLGEMEINEN GESCHÄFTSBEDINGUNGEN DER FIRMA RIBOULEAU

Unsere Garantie beschränkt sich auf die Reparatur und oder den einfachen Umtausch der als fehlerhaft festgestellten Teile und endet entsprechend den allgemeinen Geschäftsbedingungen des Landes. Wir können keinesfalls für eine nicht fachgerechte Benutzung oder mangelnde Überprüfung der Funktionstüchtigkeit des gesamten Materials bei der Inbetriebnahme und während der Aussaatkampagne haftbar gemacht werden. Die Händler oder Benutzer können von uns keinerlei Schadenersatz für mögliche daraus entstehende Schäden (Arbeitskosten oder Anreiseentschädigung, mangelhafte Arbeit, Sach- oder Körperschäden, Gewinnverlust bei der Ernte usw.) verlangen.

Jedes fehlerhafte Teil muss zur Überprüfung, Reparatur oder für einen eventuellen Umtausch an LARGEASSE (MONOSEM) geschickt werden. Aus- und Einbau werden vom Händler im Rahmen der normalen Dienstleistungen übernommen. Bei einem Umtausch unter Garantie geht nur der Rücktransport auf unsere Kosten.

## VI. GARANTIE

### UITTREKSEL VAN DE ALGEMENE VERKOOPVOORWAARDEN VAN DE ONDERNEMING RIBOULEAU

Onze garantie is slechts beperkt tot de reparatie of de vervanging van erkend defecte onderdelen en loopt ten einde volgens de algemene verkoopvoorwaarden van het betrokken land. Wij kunnen op geen enkele wijze verantwoordelijk worden gesteld bij verkeerd gebruik of bij het niet verifiëren van de correcte werking van het geheel aan materialen bij inbedrijfstelling en tijdens het gebruik. De wederverkoper of gebruikers kunnen geen vergoeding onzerzijds eisen voor eventuele door hun geleden schade (arbeidsloon of voorrijkosten, gebrekkig werk, materiële of lichamelijke ongelukken, winstderving op de oogst, enz ...).

Ieder defect onderdeel dient te worden geadresseerd aan LARGEASSE (MONOSEM) voor controle, reparatie of eventueel vervanging. Het demonteren en hermonteren zijn voor rekening van de wederverkoper in het kader van de normale dienstverlening. Alleen de retourzending zal voor onze rekening geschieden ingeval van vervanging onder garantie.

## VI. GARANTÍA

### EXTRACTO DE LAS CONDICIONES GENERALES DE VENTA COMPAGNIE RIBOULEAU

Nuestra garantía se limita simplemente a la reparación o sustitución de las piezas reconocidas como defectuosas y termina según las condiciones generales de venta del país. En ningún caso podremos ser considerados responsables por una mala utilización o por la no verificación del buen funcionamiento del conjunto del material en el momento de la puesta en servicio y en campaña. Los revendedores o usuarios no podrán pretender ninguna indemnización por nuestra parte por los perjuicios que hayan podido sufrir (gastos de mano de obra o desplazamiento, trabajo defectuoso, accidentes en personas o materiales, lucro cesante en la cosecha, etc ...).

Las piezas defectuosas deberán sernos enviadas a LARGEASSE (MONOSEM) para su control, reparación o cambio. El desmontaje y posterior montaje correrá por cuenta del revendedor en el marco del servicio normal. Sólo el transporte de vuelta correrá por nuestra cuenta en caso de sustitución bajo garantía.

## VI. GARANZIA

### ESTRATTO DELLE CONDIZIONI GENERALI DI VENDITA COMPAGNIA RIBOULEAU

La nostra garanzia si limita alla riparazione o alla pura e semplice sostituzione dei pezzi riconosciuti difettosi e cessa secondo le condizioni generali di vendita del paese. Non possiamo in alcun caso essere ritenuti responsabili di un cattivo utilizzo o del mancato controllo del buon funzionamento dell'insieme del materiale al momento dell'uso e in corso di campagna. I rivenditori o gli utenti non potranno pretendere alcun rimborso da parte nostra per gli eventuali pregiudizi che potrebbero insorgere (spese di manodopera o spostamento, lavoro difettoso, danni materiali o a persone, mancato guadagno sulla raccolta, ecc.)

Ogni pezzo difettoso dovrà essere rispedito a LARGEASSE (MONOSEM) per controllo, riparazione o eventuale sostituzione. Lo smontaggio e il rimontaggio sono a carico del rivenditore secondo le norme previste per l'assistenza. Solamente il trasporto di ritorno sarà a nostro carico in caso di sostituzione in garanzia





# CS 1200-12 - MISE EN ROUTE RAPIDE







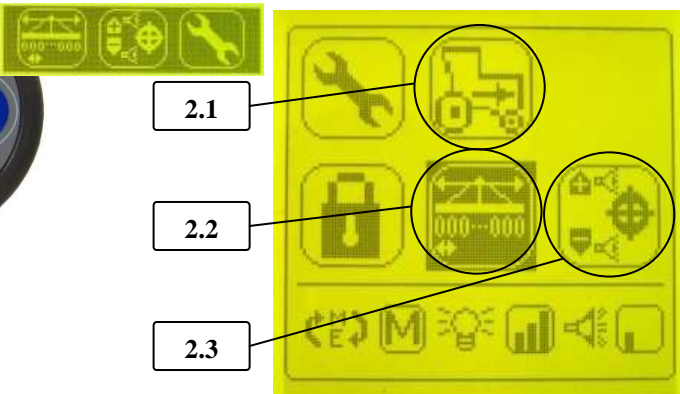

## 1 - ALLUMER LA CONSOLE

Après quelques instants, le menu utilisation s'affiche

## 2 - PROGRAMMATION

Appuyer sur  jusqu'au mode programmation et 



- A l'aide des touches   mettre en sur-brillance l'icône souhaité et appuyer sur .
- Pour modifier une valeur, mettre en sur-brillance la valeur à modifier à l'aide de la touche  et appuyer sur . Mettre en sur-brillance le chiffre à modifier à l'aide de la touche  et modifier le chiffre à l'aide de la touche . Une fois la valeur souhaitée obtenue, appuyer sur .

### 2.1 - PROGRAMMER LA CONSTANTE DU CAPTEUR

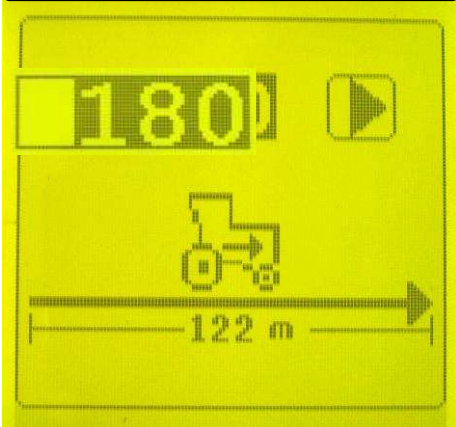

1- Poser 2 jalons dans le champ à 122m de distance

- 2- Mettre en sur-brillance 
- 3- Semoir posé au sol, rouler à 6km/h
- 4- Au passage devant le premier

jalon, appuyer sur .

5- Au passage devant le deuxième jalon, appuyer de nouveau

sur .

6- Faire la même opération au retour pour confirmation  
VALEUR USINE : 180  
(Pour radar, voir notice)

### 2.2 - PROGRAMMER LA CONFIGURATION DU SEMOIR



Régler le nombre de rangs :



Régler la distance entre rangs :



Appuyer sur  pour revenir au menu principal programmation

Appuyer à nouveau sur  pour revenir au menu utilisation

### 2.3 - PROGRAMMER LES SEUILS D'ALARME



Régler les seuils haut et bas en %  
Seuil haut : +10%  
Seuil bas : -10%

Appuyer sur  pour revenir au menu principal programmation

### 3 - UTILISATION

Chaque appui sur cette touche fait défiler les lignes d'informations affichées dans la partie supérieure de l'écran:

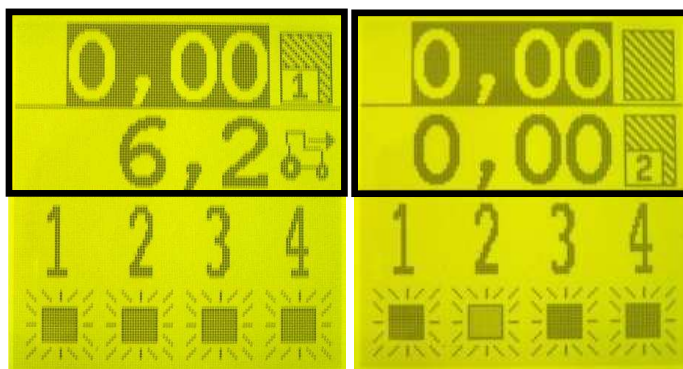

- : vitesse d'avancement



- : compteur de surface partiel n°1



- : compteur de surface partiel n°2



- : compteur de surface totale

Les numéros sur la partie inférieure de l'écran correspondent aux rangs du semoir. Les rangs sont numérotés de la gauche vers la droite par rapport au sens d'avancement.

Les carrés sous les numéros de rangs informent sur l'état des rangs.



: Pas de graine détectée

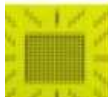

: Graines détectées, densité conforme



: Rang en sous dosage



: Rang en sur dosage

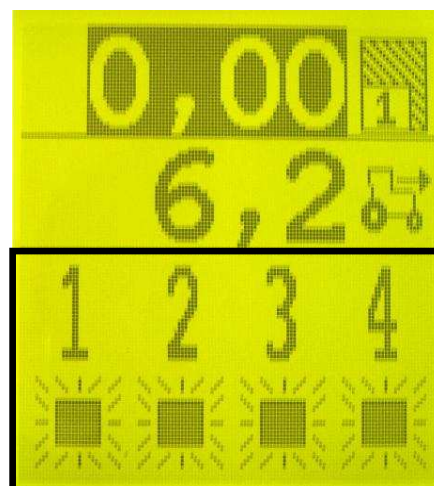

Dans le cas où la densité n'est pas conforme, une alarme se déclenche. Pour arrêter cette alarme,

appuyer sur la touche .



# CS 1200-12 – Quick Start



1 – Switch on  
After a few seconds the user menu appears

2 – PROGRAMMING

Press up to programming and

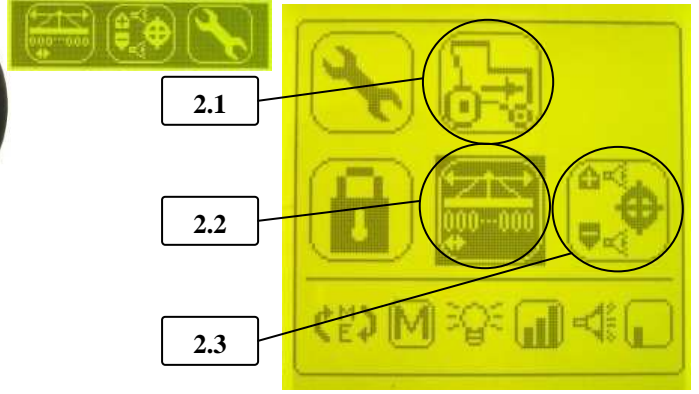

- Using and highlight the required icon and press .
- To change a setting highlight the setting and change using and press . Highlight the figure to be changes with and change it using . Once the required setting has been found press .

### 2.1 – PROGRAMME THE SENSOR CONSTANT

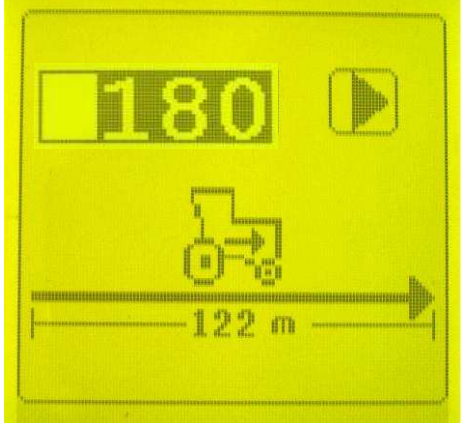

- 1 – Position two markers in the field 122 m apart.
  - 2 – Highlight
  - 3 – With the seeder on the ground move at 6 km/h
  - 4 – When passing the first marker press .
  - 5 – When passing the second marker press again.
  - 6 – Repeat the operation when returning to confirm
- FACTORY DEFAULT: 180**  
(for radar see instructions)

### 2.2 – PROGRAMME THE SEEDER CONFIGURATION

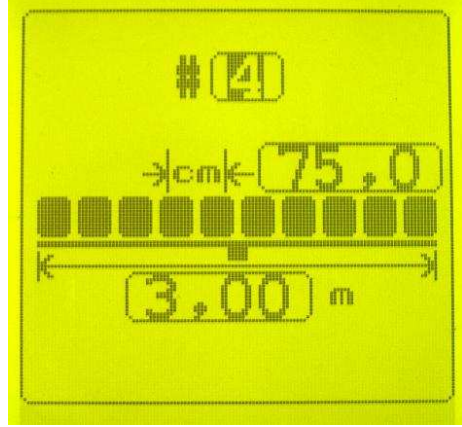

- Set the number of rows
- #
- Set the distance between rows
- cm 075,0
- Press to return to the main programming menu
- Press again to return to the main user menu

### 2.3 – PROGRAMME THE ALARM THRESHOLDS







- Set the high and low thresholds in %
- High threshold : +10%
- Low threshold : - 10%
- Press to return to the main programming menu



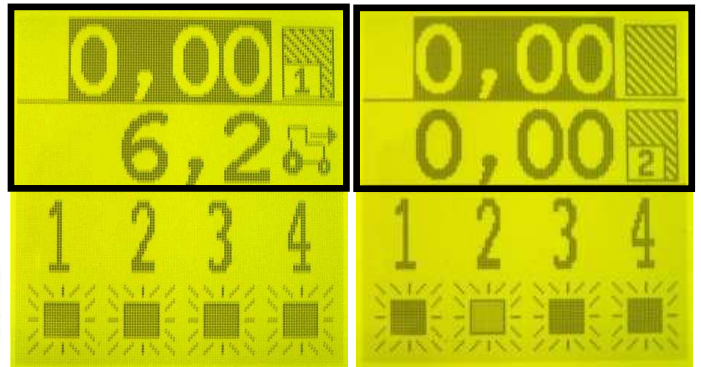



### 3 – User

Each press on this button runs the data lines shown in the upper part of the screen :



-  : travel speed
-  : partial area counter no 1
-  : partial area counter no 2
-  : total area counter

The numbers on the lower part of the screen represent the seeding rows. The rows are numbered from the left to the right in relation to forward movement. The squares under the row numbers report on the situation of the rows.

-  : : No seed detected
-  : : Seed detected, correct density
-  : : Rows under dosed
-  : : Rows over dosed

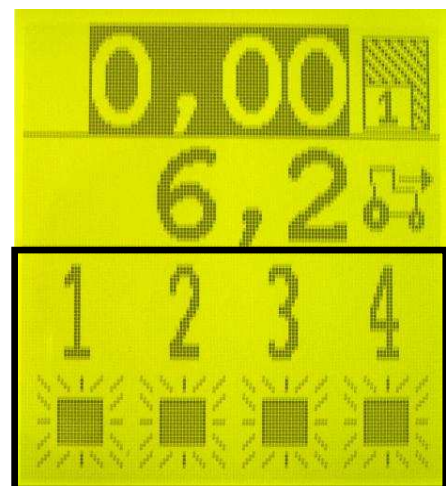

Should the density not be correct an alarm will sound. To stop the alarm press  .

# CS 1200-12 – Schnelles Einschalten



**1 – Schalten Sie die Konsole ein**  
Nach einigen Sekunden erscheint das Bedienungsmenü

**2 – Programmierung**

Drücken Sie auf bis zum Programmiermodus und .

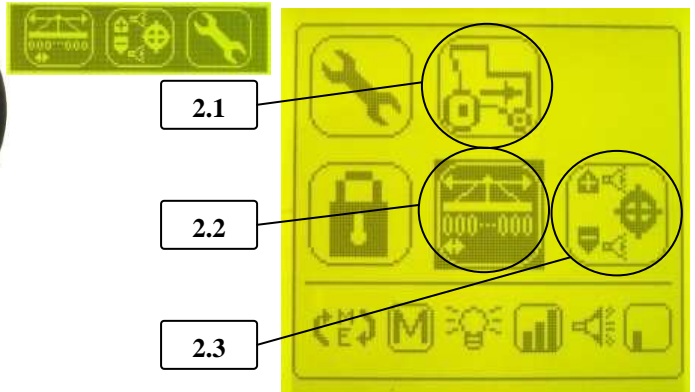

- Lassen Sie mit Hilfe der Tasten die gewünschte Ikone aufleuchten und drücken Sie auf .
- Um einen Wert abzuändern, lassen Sie den abzuändernden Wert mit Hilfe der Taste aufleuchten und drücken Sie auf . Lassen Sie die abzuändernde Chiffre mit Hilfe der Taste aufleuchten und ändern Sie die Chiffre mit Hilfe der Taste ab. Wenn der erwünschte Wert erreicht ist, drücken Sie auf .

### 2.1 – Die Sensorkonstante programmieren

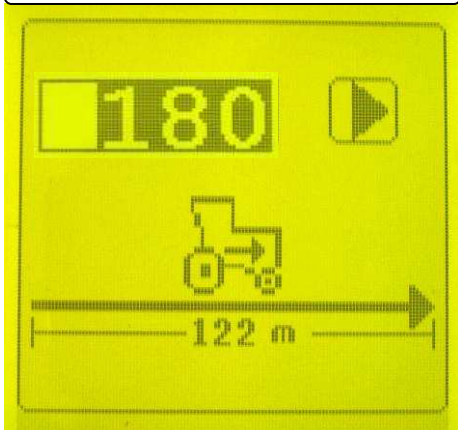

1- Stellen Sie 2 Messstangen 122 m voneinander entfernt in das Feld

2- Lassen Sie aufleuchten  
3- Fahren Sie mit 6km/h und Sämaschine auf dem Boden aufliegend  
4- Wenn Sie die erste Messstange

passieren, drücken Sie auf .

5- Wenn Sie die zweite Messstange passieren, drücken sie nochmals auf .

6- Führen sie den gleichen Arbeitsgang bei der Rückfahrt zur Bestätigung durch  
Werkseingestellter Wert: 180  
(Siehe Anleitung für Funkmessgerät)

### 2.2 – Die Sämaschinenkonfigurierung programmieren

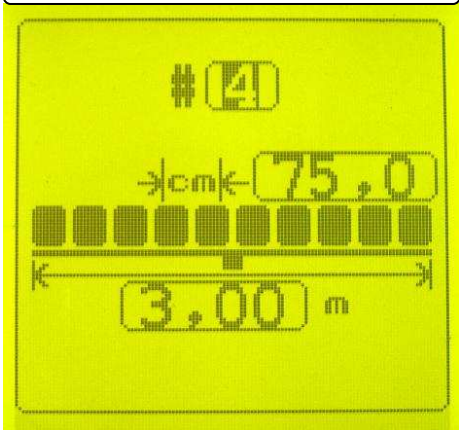

Stellen Sie die Reihenanzahl ein:



Stellen Sie den Abstand zwischen den Reihen ein:



Drücken Sie auf , um ins Haupt-Programmiermenü zurückzukehren

Drücken Sie nochmals auf , um ins Benutzungsmenü zurückzukehren

### 2.3 – Die Alarmschwellen programmieren

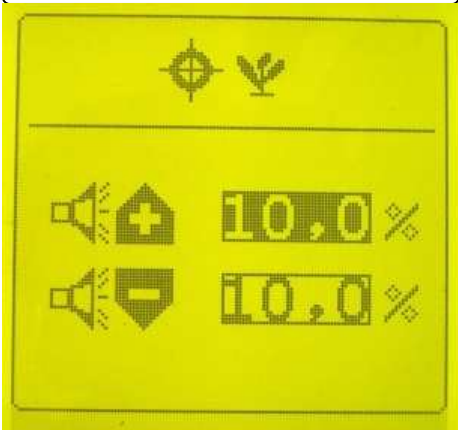

Stellen Sie die oberen und unteren Schwellen in % ein  
Obere Schwelle: +10%  
Untere Schwelle: -10%

Drücken sie auf , um ins Haupt-Programmiermenü zurückzukehren

### 3 - Benutzung

Jedes Drücken dieser Taste lässt die Informationslinien vorbeiziehen, die im oberen Bereich des Bildschirms angezeigt werden:

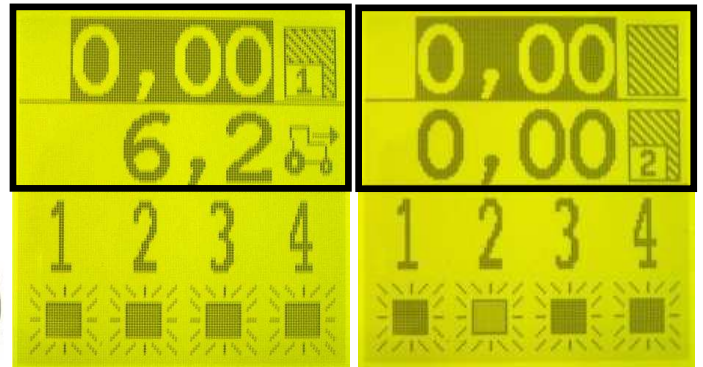

: Vorschubgeschwindigkeit



- : Zähler der Teilfläche Nr. 1



- : Zähler der Teilfläche Nr. 2



- : Zähler der Gesamtfläche

Die Nummern im unteren Bereich des Bildschirms entsprechen den Säreihen. Die Reihen sind von links nach rechts im Verhältnis zur Vorschubrichtung nummeriert.

Die Quadrate unter den Rangnummern geben Auskunft über den Zustand der Reihe.



: Kein Korn erfasst

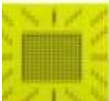

: Körner erfasst, Dichte konform



: Reihe unterdosiert



: Reihe überdosiert

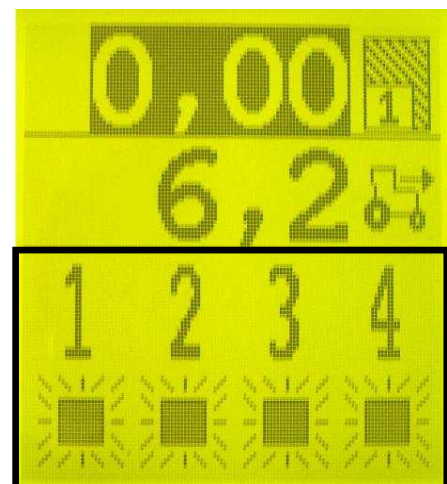

Für den Fall, dass die Dichte nicht konform ist, wird ein Alarm ausgelöst. Um diesen Alarm auszuschalten,

drücken Sie auf die Taste





# CS 1200-12 - SNELSTARTEN



## 1 – CONSOLE INSCHAKELEN

Na een paar tellen wordt het gebruiksmenu weergegeven

## 2 – PROGRAMMERING

Toets tot programmeermodus verschijnt, dan .

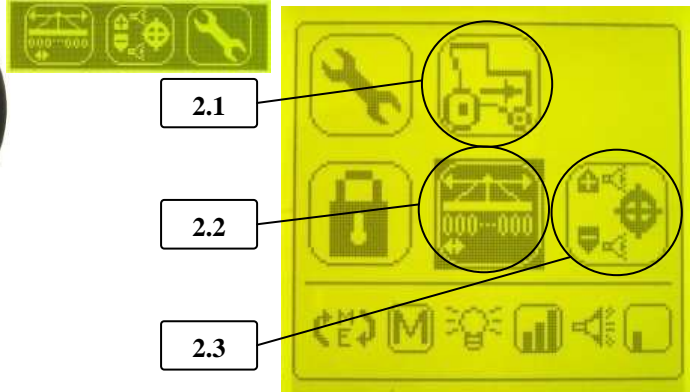

- Met de toetsen het gewenste pictogram highlighten en dan op drukken.
- Om een waarde te veranderen, de te veranderen waarde highlighten met toets en op drukken . Het te wijzigen getal highlighten met toets en het getal wijzigen met toets . Zodra de gewenste waarde is verschenen, op drukken.

### 2.1 – De constante waarde van de sensor programmeren

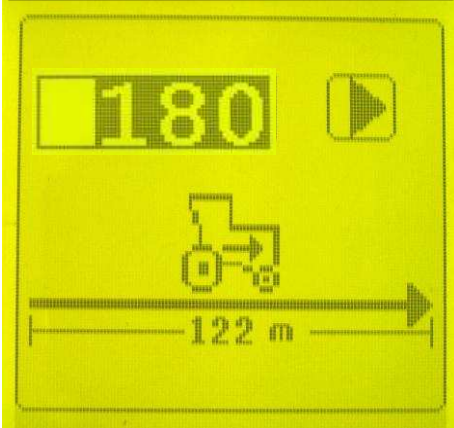

1- Twee merkpalen in het veld plaatsen op 122 m afstand

2- Highlighten

3- Zaaier naar beneden, 6 km/uur rijden

4- Bij passeren van de eerste

merkpaal, drukken op .

5- Bij de tweede merkpaal, nogmaals

drukken op .

6- Dezelfde handeling herhalen op

de terugweg voor bevestiging

FABRIEKSINSTELLING: 180

(Voor radar: zie handleiding)

### 2.2 – De configuratie van de zaaimachine programmeren

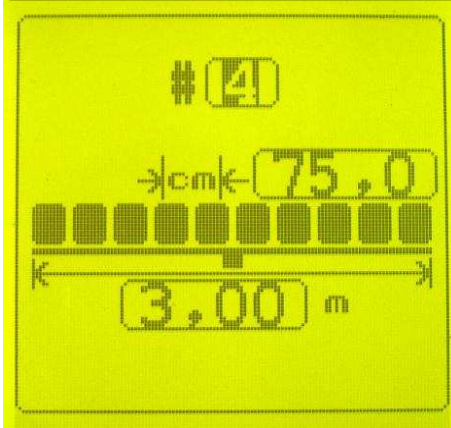

Afstelling rijenaantal:



Afstelling afstand tussenrijen:



Druk op om terug te keren naar het hoofdmenu programmering

Druk opnieuw op om terug te keren naar het gebruiksmenu

### 2.3 – De grenswaarden van de alarmsignalen programmeren

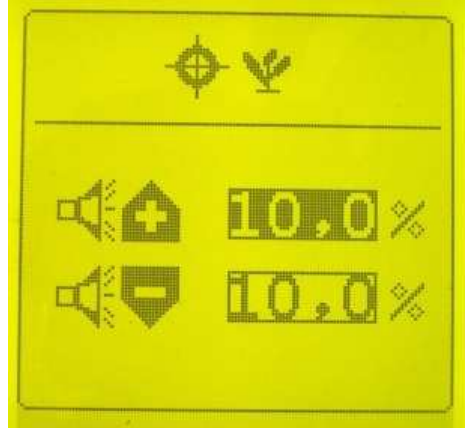

Regeling boven- en onderdrempel in %

Bovendrempel: +10%

Onderdrempel: -10%

Druk op om terug te keren naar het hoofdmenu programmering

### 3 - GEBRUIK

Drukken op deze toets geeft achtereenvolgens de regels met informatie weer in het bovenste deel van het scherm:

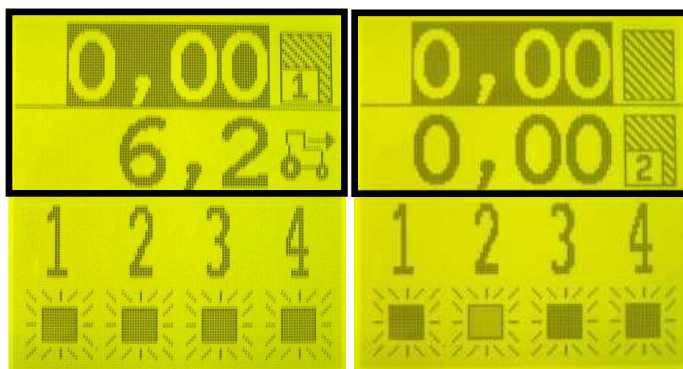

- : rijnsnelheid



- : deelopervlak-teller nr. 1



- : deelopervlak-teller nr. 2



- : totaaloppervlak-teller

De nummers in het bovenste gedeelte van het scherm komen overeen met de rijen van de zaaimachine. De rijen zijn van links naar rechts genummerd ten aanzien van de rijrichting. De vierkantjes onder de rijen geven informatie over de staat van de rijen.



: geen zaden gevonden



: zaden gevonden, dichtheid conform



: rij met onderdosering



: rij met overdosering

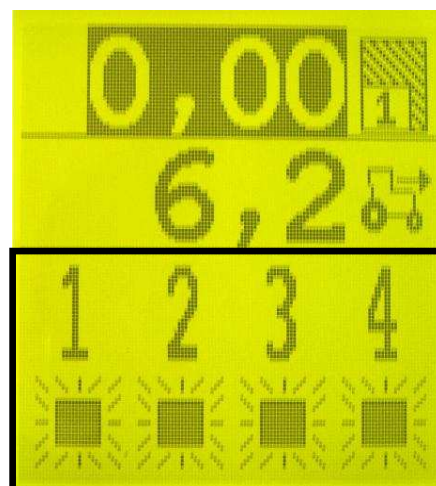

Indien de dichtheid niet conform is, treedt een alarmsignaal in werking. Om dit alarm uit te

schakelen, op de toets  drukken.



# CS 1200-12 – PUESTA EN MARCHA RÁPIDA



**1 - ENCENDER LA CONSOLA**  
Al cabo de unos instantes, aparecerá el menú de uso

**2 – PROGRAMACIÓN**

Pulsar hasta el modo de programación y

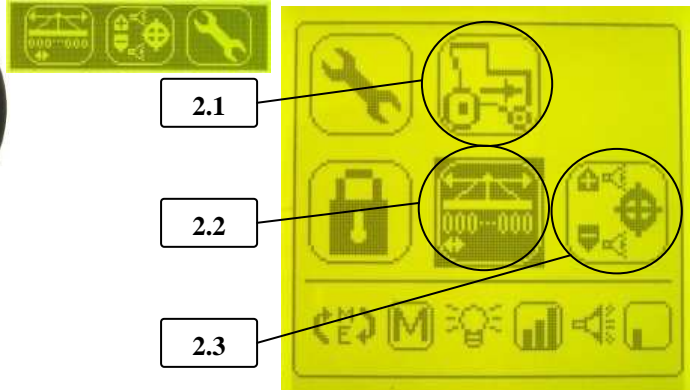

Con seleccionar el icono deseado y pulsar

Para modificar un valor, seleccionar el valor a modificar con y pulsar . Seleccionar la cifra a modificar con y modificarla con . Una vez obtenido el valor deseado, pulsar .

## 2.1 - PROGRAMAR LA CONSTANTE DEL CAPTADOR

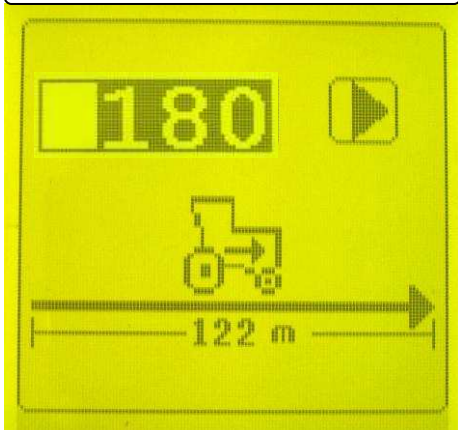

- 1- Colocar 2 jalones en el campo a 122 m de distancia
  - 2- Seleccionar
  - 3- Sembradora colocada en el suelo, avanzar a 6 km/h
  - 4- Al pasar por el primer jalón, pulsar
  - 5- Al pasar por el segundo jalón, pulsar de nuevo
  - 6- Hacer la misma operación a la vuelta para confirmación
- VALOR DE FÁBRICA: 180  
(Para radar, ver instrucc.)

## 2.2 - PROGRAMAR CONFIGURACIÓN DE LA SEMBRADORA

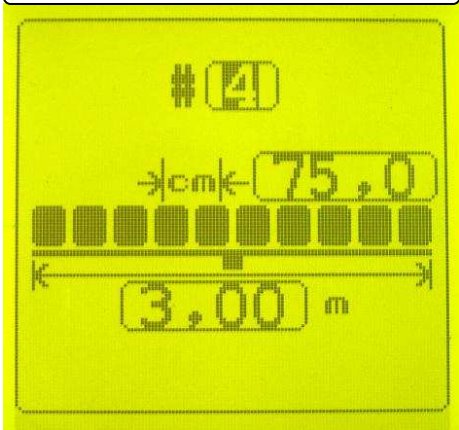

- Regular el número de líneas:  
 #
- Regular la distancia entre líneas:  
 cm 075,0
- Pulsar para volver al menú principal de programación
- Pulsar de nuevo para volver al menú de uso

## 2.3 - PROGRAMAR LOS UMBRALES DE ALARMA

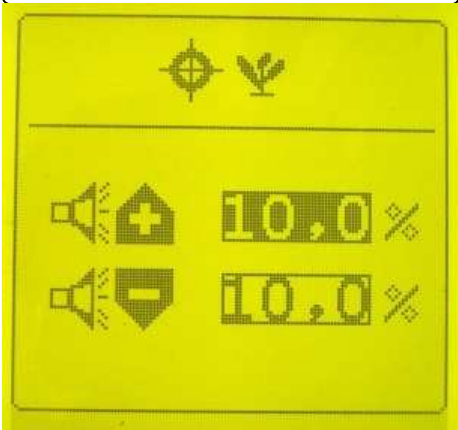



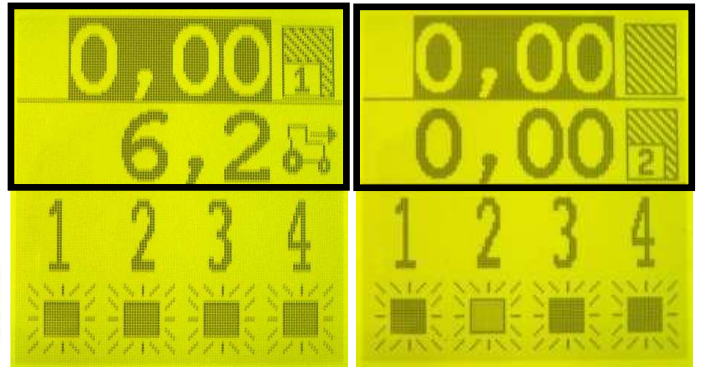

- Regular los umbrales alto y bajo en %  
Umbral alto: +10%  
Umbral bajo: -10%
- Pulsar para volver al menú principal de programación.

### 3 - USO

Cada vez que se pulsa este botón desfilan las líneas de información que aparecen en la parte superior de la pantalla:



-  : velocidad de avance
-  : contador de superficie parcial n° 1
-  : contador de superficie parcial n° 2
-  : contador de superficie total

Los números de la parte inferior de la pantalla corresponden a las líneas de la sembradora. Las líneas van numeradas de izquierda a derecha en relación al sentido del avance.

Los cuadrados debajo de los números de las líneas informan sobre el estado de las líneas:

-  : no hay grano detectado
-  : granos detectados, densidad conforme
-  : línea en subdosificación
-  : línea en sobredosificación

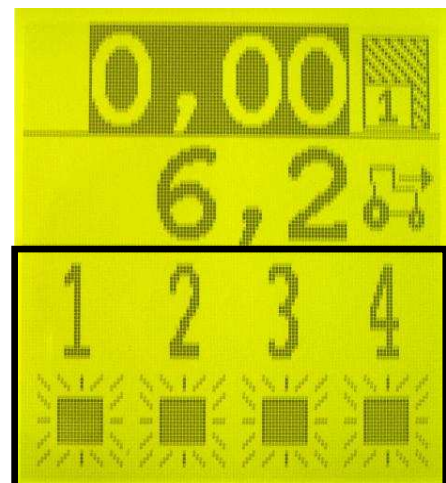

En caso de que la densidad no sea conforme, se dispara una alarma. Para parar la alarma, pulsar



# CS 1200-12 – AVVIAMENTO RAPIDO



**1 - ACCENDERE LA CONSOLE**  
Dopo alcuni secondi, il menù d'uso viene visualizzato

**2 - PROGRAMMAZIONE**

Premere fino alla modalità programmazione e .

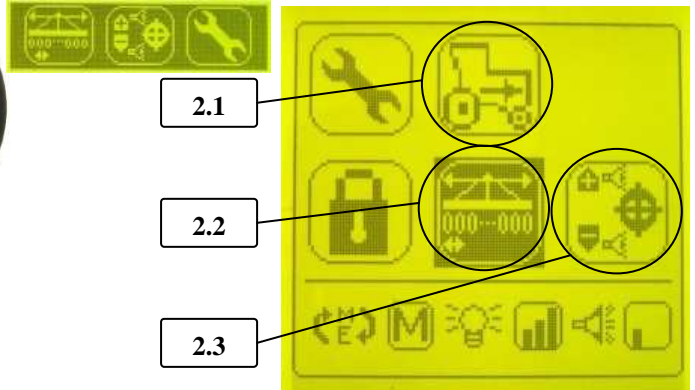

- Con i tasti evidenziare l'icona desiderata e premere .
- Per modificare un valore, evidenziare il valore da modificare con il tasto e premere . Evidenziare la cifra da modificare con il tasto e modificare la cifra con il tasto . Una volta ottenuto il valore desiderato, premere .

### 2.1 - PROGRAMMARE LA COSTANTE DEL SENSORE

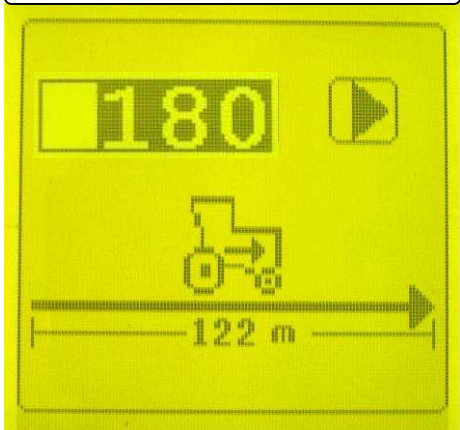

- 1- Mettere 2 paline nel campo a 122m di distanza
  - 2- Evidenziare
  - 3- Seminatrice al suolo, avanzare a 6km/h
  - 4- Al passaggio davanti alla prima palina, premere .
  - 5- Al passaggio davanti alla seconda palina, premere di nuovo .
  - 6- Fare la stessa operazione al ritorno per conferma
- VALORE FABBRICANTE: 180  
(Per radar, vedere libretto)

### 2.2 - PROGRAMMARE LA CONFIGURAZIONE SENSORE

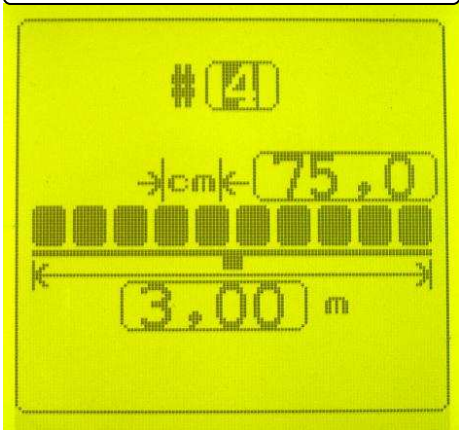

- Regolare il numero di file:  
#
- Regolare la distanza tra le file:
- Premere per ritornare al menù principale di programmazione

Premere di nuovo per ritornare al menù d'uso

### 2.3 - PROGRAMMARE LE SOGLIE DI ALLARME

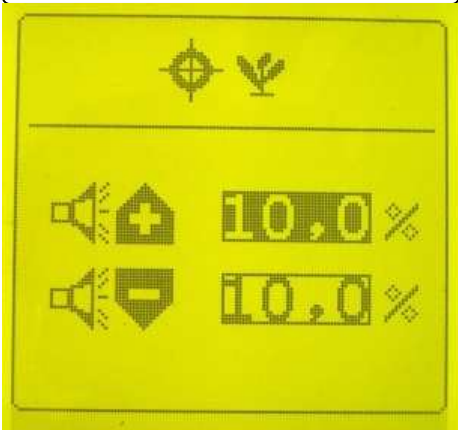

- Regolare le soglie alta e bassa in %  
Soglia alta: +10%  
Soglia bassa: -10%
- Premere per tornare al menù principale di programmazione



### 3 - USO

Ogni volta che premete questo tasto, scorrono le righe di informazioni visualizzate nella parte superiore dello schermo:

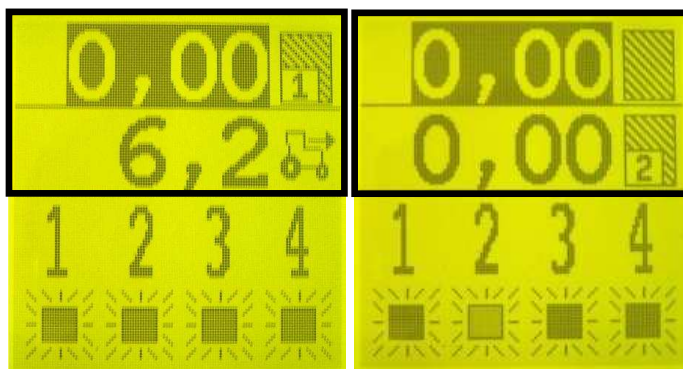

- : velocità di avanzamento



- : contatore di superficie parziale n.1



- : contatore di superficie parziale n.2



- : contatore di superficie totale

I numeri nella parte inferiore dello schermo corrispondono alle file della seminatrice. Le file sono numerate da sinistra verso destra rispetto al senso di marcia.

I quadrati sotto i numeri di file informano sullo stato delle file.



: nessun seme rilevato

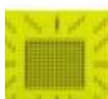

: semi rilevati, densità conforme



: fila in sottodosaggio



: fila in sovradosaggio

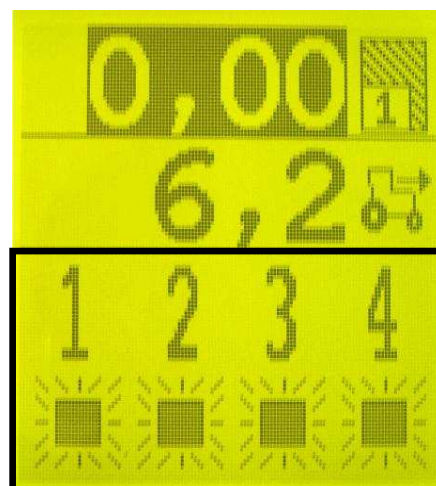

Nel caso in cui la densità non fosse conforme, scatta un allarme. Per fermare questo allarme, premere il

tasto .



# PIECES DE RECHANGE

SPARE PARTS

ERSATZTEILE

ONDERDELEN

PIEZAS DE REPUESTO

PEZZI DI RICAMBIO



# COUPURE DE RANGS TIP & TOP ACCESSOIRES CS TIP & TOP

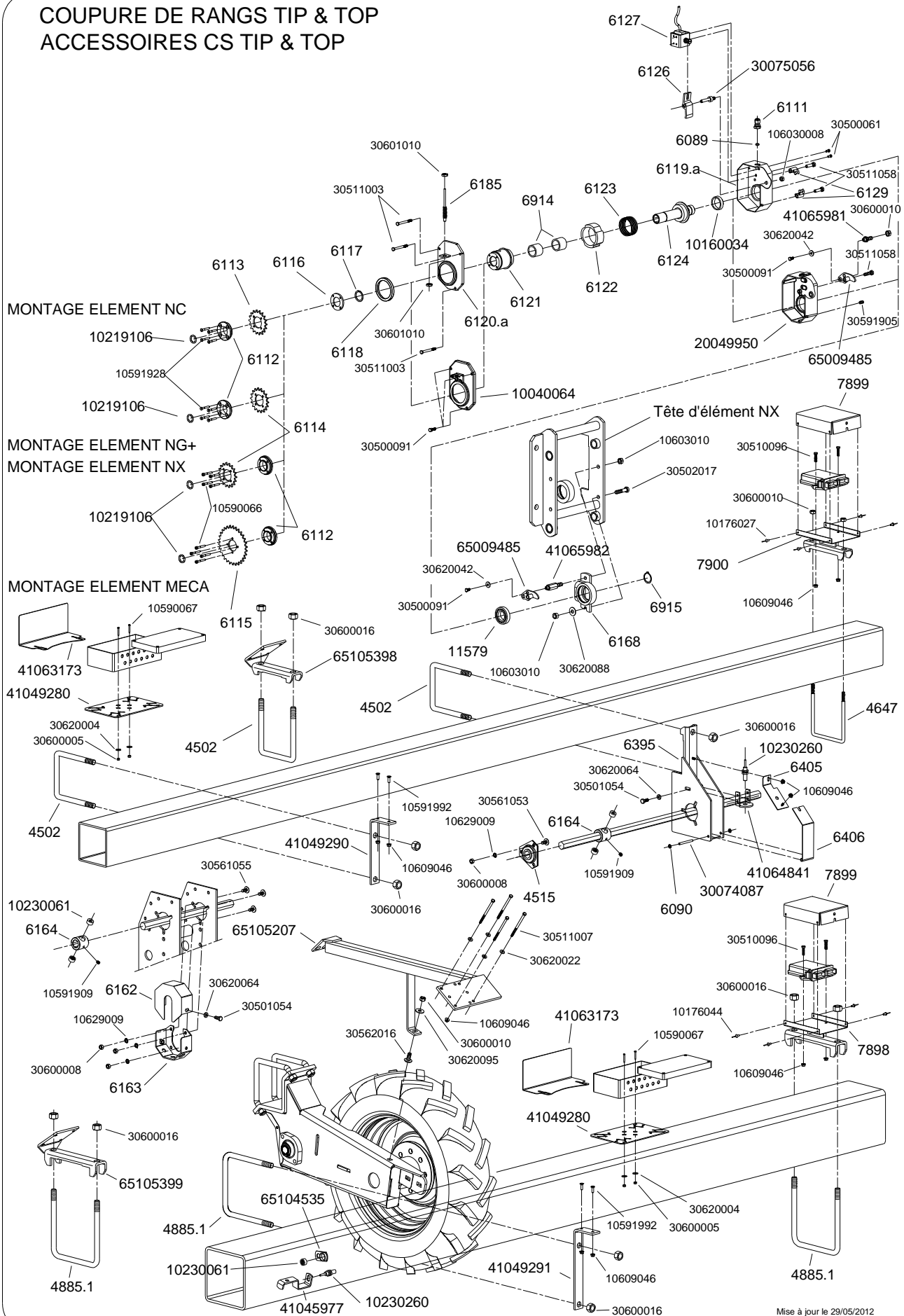

Mise à jour le 29/05/2012

Réf. OLD	Réf. NEW	Désignation	Réf. OLD	Réf. NEW	Désignation
4502	30634020	Bride de serrage en U Ø16 carré de 127		65104535	Support aimant pour capteur
4515	10161007	Palier tôle complet		65105207	Support radar sur bloc roue standard
4647	30631009	Bride support compteur hectare		65105398	Support TOP
4885.1	30634040	Bride de serrage en U Ø16 carré 7"		65105399	Support TIP
6089	10219004	Joint torique Ø8			
6090	10990086	Anneau d'arrêt Ø6mm		10176044	Rivet alu-acier Ø4x10
6111	10230100	Presse étoupe M12		10590066	Vis CHC M5 x 30
6112	30075031	Entretoise pignon coupure de rang		10590067	Vis TCF M5 x 35
6113	40090313	Pignon 16 DT coupure de rang EL : NC		10591909	Vis sans tête M8 x 8
6114	40090312	Disque 18 DT coupure de rang EL : NG+ et NX		10591928	Vis TFHC M5 x 30
6115	40090311	Disque 30 DT coupure de rang EL : MECA		10591992	Vis TFHC M6 x 16
6116	30075030	Rondelle verrou circlips		10603008	Ecrou frein H M8
6117	10174130	Anneau élastique inverse Øext. 30		10603010	Ecrou frein H M10
6118	10219092	Joint d'étanchéité moyeu		10609046	Ecrou à embase H M6
6119.a	20049960	Carter coupure de rang		10629009	Rondelle AZ de 8
6120.a	66004995	Couvercle coupure de rang		30500061	Vis H 3/8 x 10 Zn
6121	40090352	Porte pignon coupure de rang		30500091	Vis H M6 x 12
6122	30075029	Bague de débrayage		30501054	Vis H M8 x 20
6123	10159050	Ressort coupure de rang		30502017	Vis H M10 x 30
6124	65009362	Moyeu coupure de rang		30510096	Vis H M6 x 25
6125	10040034	Bague autolubrifiante Ø35 x 44 x 10		30511003	Vis H M6 x 60
6126	10200174	Levier		30511007	Vis H M6 x 100
6127	10230175	Electro-aimant		30511058	Vis H M8 x 35
6129	65009363	Bride de fixation coupure de rang		30517024	Vis H M10 x 65
6162	10090210	Carter support capteur châssis TOP		30561053	Vis TRCC M8 x 18
6163	10090209	Support capteur châssis TOP		30561055	Vis TRCC M8 x 22
6164	40090193	Support aimant sur 6 pans		30562016	Vis TRCC M10 x 25
6168	66004408	Support coupure de rang		30600005	Ecrou H M5
6185	10230008	Capteur complet		30600008	Ecrou H M8
6395	66003968	Support capteur d'impulsion		30600010	Ecrou H M10
6404	20039620	Tôle support capteur châssis TIP		30600016	Ecrou H M16
6405	66004169	Tôle de couvercle boîte à capteur châssis TIP		30620004	Rondelle Ø5.5 x 16 x 1
6406	20039670	Couvercle boîte à capteur TIP		30620022	Rondelle Ø6.5 x 15 x 1.5
6914	10160009	Bague autolubrifiante 30x38x30		30620042	Rondelle Ø6.5 x 18 x 2
6915	10174030	Anneau élastique Øext. 30		30620064	Rondelle Ø8.5 x 16 x 2
7898	66004746	Support TOP module de coupures de CS5000		30620088	Rondelle Ø10.5 x 20 x 1.5
7899	10090245	Tôle de protection du module de coupures de CS5000		30620095	Rondelle Ø10.5 x 27 x 2
7900	66004745	Support TIP module de coupures de CS5000			
11579	10161047	Roulement réf, 6006 ZZ			
	10040064	Couvercle aluminium pour coupure de rangs			
	10219106	Joint d'étanchéité			
	10230061	Aimant capteur de vitesse			
	10230260	Capteur de vitesse et rotation			
	20049950	Carter aluminium pour coupure de rangs			
	30074087	Axe de couvercle compteur hectare			
	30075056	Axe de réglage de levier			
	41045977	Support capteur sur bloc roue			
	41049280	Tôle support boîte de raccordement			
	41049290	Equerre de fixation TIP tôle support boîte de racc.			
	41049291	Equerre de fixation TOP tôle support boîte de racc.			
	41063173	Tôle de protection boîtier de raccordement			
	41064841	Support capteur de vitesse pour boîtier			
	41065981	Vis de bras de couple pour coupure NG+, NC, MECA			
	41065982	Vis de bras de couple pour coupure de rang NX			
	65009485	Bras de couple			

**CONTROLEURS DE SEMIS 'DICKEY JOHN'**



10230118 MS



10992001



10230260



10991099



10230125



10992007 MECA



10991027



10230119  
10230121

10230122  
10230123



65031062 - 65031069



10991025 NG



10230129  
10230128



10992032  
10991098

65031022  
65031023  
65031024  
65031025  
65031026



10230124 - 10230259



10991026 PNU



10230127  
10230138  
10232000



10230250



10991024



65045019



20043973 NG+/NX



10230215

65031060  
65031061  
65031063  
65031065



65031038 NC



65029068  
65030068

10230137  
10991028  
10991029  
10991030  
10991031  
10992006



20049850 NX

10200169 NG+



65031068

65031049





Mise à jour le 21/02/2012



Réf. OLD	Réf. NEW	Désignation	Réf. OLD	Réf. NEW	Désignation
7263	10200169	Carter plastique de protection cellule NG+			Plastic protection housing for NG+ sensor
	10230118	Cellule MS (653027)			MS sensor (653027)
	10230119	Faisceau 12 coupures de rang (510004)			Harness 12 row cut-off systems (510004)
	10230121	Faisceau 8 coupures de rang (510003)			Harness 8 row cut-off systems (510003)
	10230122	Faisceau 6 coupures de rang (510002)			Harness 6 row cut-off systems (510002)
	10230123	Faisceau 4 coupures de rang (510001)			Harness 4 row cut-off systems (510001)
	10230124	Module de coupure de rangs + faisceau (653108)			Row cut-off module (653108)
	10230125	Câble capteur de vitesse (510005)			Speed sensor cable (510005)
	10230127	Console électronique CS 3000-16 (653184)			CS 3000-16 electronic console (653184)
	10230128	Console électronique CS1000-16 (653110)			CS 1000-16 electronic console (653110)
	10230129	Console électronique CS1000-8 (653109)			CS 1000-8 electronic console (653109)
	10230137	Faisceau cellule 6 rangs betterave (653069)			Sensor harness 6 rows sugar beet (653069)
	10230138	Console électronique CS3000-32 (653185)			CS 3000-32 electronic console (653185)
	10230215	Console électronique CS1200-12 (653199)			CS 1200-12 electronic console (653199)
	10230250	Radar « 3 » pour contrôleur de semis			Radar « 3 » for seed monitor
	10230259	Câble d'alimentation gestion de coupure CS5000			Feed cable for CS5000 cut-off management
	10230260	Capteur de vitesse et rotation DJ			Speed and rotation sensor DJ
	10232000	Console électronique CS5000-18 (653198)			CS 5000-18 electronic console (653198)
	10991024	Cellule goulotte NG+ et NX (651008)			Chute sensor for NG+ and NX (651008)
	10991025	Cellule NG (651007)			NG sensor (651007)
	10991026	Cellule PNU (651042)			PNU sensor (651042)
	10991027	Console électronique PM3000 (650965)			PM3000 electronic console (650965)
	10991028	Faisceau cellule 4 rangs (650967)			4-row sensor harness (650967)
	10991029	Faisceau cellule 6 rangs (650968)			6-row sensor harness (650968)
	10991030	Faisceau cellule 8 rangs (650969)			8-row sensor harness (650969)
	10991031	Faisceau cellule 12 rangs maïs (650970)			12-row maize sensor harness (650970)
	10991098	Console électronique CS3000 (652935)			CS3000 electronic console (652935)
	10991099	Capteur de vitesse (653030)			Speed sensor (653030)
	10992001	Console électronique CS1000 (653020)			CS1000 electronic console (653020)
	10992006	Faisceau cellule 12 rangs betterave (653029)			Sensor harness 12 rows sugar beet (653029)
	10992007	Cellule MECA (651074)			MECA sensor (651074)
10992033	10992032	Console électronique CS1200 (653119)			CS1200 electronic console (653119)
	20043973	Cellule renforcée NG+ et NX sur boîtier (653028)			Reinforced sensor on NG+/NX metering box (653028)
	20049850	Carter plastique de protection cellule NX			Plastic protection housing for NX sensor
	65029068	Faisceau Y 24 rangs betterave châssis rigide (652968)			Y harness 24 rows sugar beet rigid frame (652968)
	65030068	Faisceau Y 32 rangs (653068)			Y harness 32 rows (653068)
	65031022	Rallonge coupure CS5000 lg 1m (653122)			CS 5000 row cut-off extension lg 1m (653122)
	65031023	Rallonge coupure CS5000 lg 2m (653123)			CS 5000 row cut-off extension lg 2m (653123)
	65031024	Rallonge coupure CS5000 lg 3m (653124)			CS 5000 row cut-off extension lg 3m (653124)
	65031025	Rallonge coupure CS5000 lg 4m (653125)			CS 5000 row cut-off extension lg 4m (653125)
	65031026	Rallonge coupure CS5000 lg 5m (653126)			CS 5000 row cut-off extension lg 5m (653126)
	65031038	Cellule NC (653138)			NC sensor (653138)
	65031049	Faisceau Y 16 rangs (653149)			Y harness 16 rows (653149)
	65031060	Rallonge de faisceau 18 rgs 5m (653160)			Harness extension 18 rows 5m (653160)
	65031061	Rallonge de faisceau 32 rgs 5m (653161)			Harness extension 32 rows 5m (653161)
	65031062	Rallonge de radar ou capteur 5m (653162)			Radar or sensor extension 5m (653162)
	65031063	Rallonge de faisceau 32 rgs 10m (653163)			Harness extension 32 rows 10m (653163)
	65031065	Rallonge de faisceau 18 rgs 10m (653165)			Harness extension 18 rows 10m (653165)
	65031068	Faisceau Y 18 rangs betterave châssis repli. (653168)			Y harness 18 rows sugar beet folding frame (653168)
	65031069	Rallonge de radar ou capteur 10m (653169)			Radar or sensor extension 10m (653169)
	65045019	Kit fixation console CS3000-16/32 CS5000 (654519)			Fixing kit for CS3000-16/32 CS5000console (654519)

# NOTES

 Par soucis d'amélioration continue de notre production, nous nous réservons le droit de modifier sans préavis nos matériels qui, de ce fait, pourront par certains détails être différents de ceux décrits sur cette notice.

 Photographies non contractuelles.





*... et pour tous vos travaux de binage et sarclage.  
Consultez-nous !*

*... and for all your cultivating and hoeing.  
Please consult us !*

## **Les bineuses The cultivators**

**SUPER-CROP**

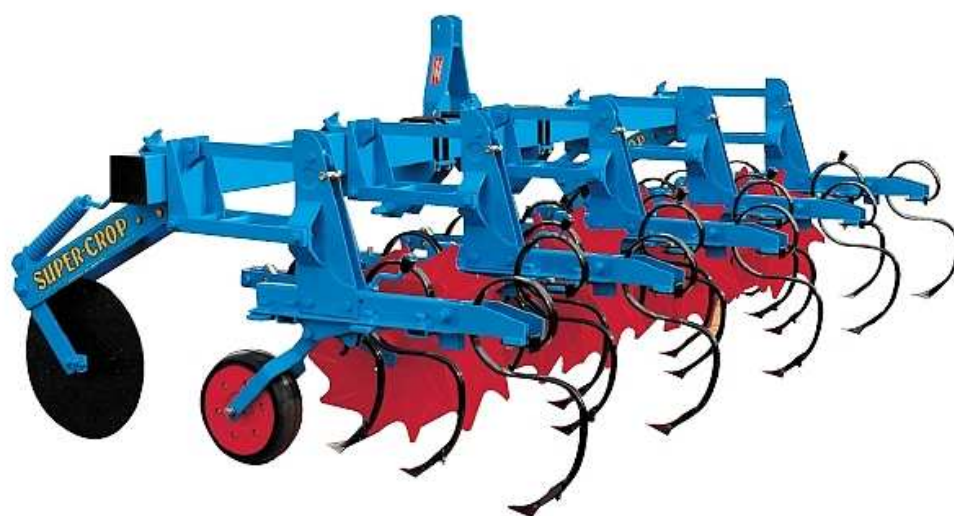

### **COMPAGNIE COMMERCIALE RIBOULEAU**

8, rue de Berri – 75008 PARIS

Usine – Technique – Recherche – Informations

12, rue Edmond Ribouveau – 79240 LARGEASSE France

TEL. 05 49 81 50 00 – FAX 05 49 72 09 70 – [www.monosem.com](http://www.monosem.com)