

MONOSEM

COMPAGNIE RIBOULEAU

NOTICE CONSOLE CS 4000-12 SEED MONITOR CS 4000-12 MANUAL

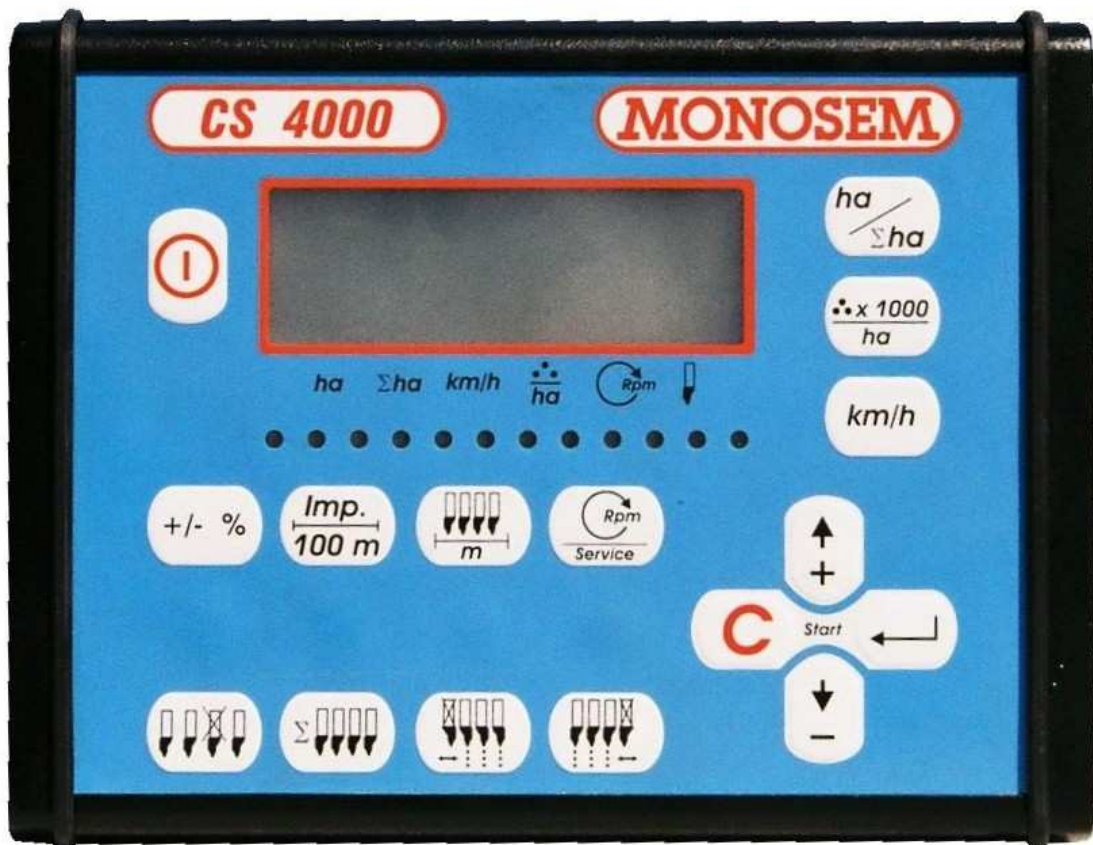

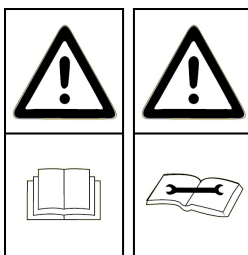

Cette notice est à lire attentivement avant montage et utilisation, elle est à conserver soigneusement. Pour plus d'informations, ou en cas de réclamation, vous pouvez appeler l'usine RIBOULEAU MONOSEM, numéro de téléphone en dernière page. L'identification et l'année de fabrication de votre semoir se trouvent sur la boîte de distances centrale.

Par souci d'amélioration continue de notre production, nous nous réservons le droit de modifier sans préavis nos matériels qui de ce fait, pourront par certains détails être différents de ceux décrits sur cette notice.

NOTICE ORIGINALE

This manual should be read carefully before assembly and operation. It should be kept in a safe place. For further information or in the event of claims, please call the RIBOULEAU MONOSEM factory. You will find the telephone number on the last page of this manual.

The identification and year of manufacture of your planter are on the central gear box.

With the aim of continuously improving our products, we reserve the right to modify our equipment without notice. As a result, some elements may differ from those described in these instructions.

ORIGINAL INSTRUCTIONS

Lesen Sie sich vor Montage und Benutzung aufmerksam die Bedienungsanleitung durch und bewahren Sie sie sorgfältig auf. Für mehr Informationen oder bei Reklamationen können Sie sich mit der Fabrik RIBOULEAU MONOSEM in Verbindung setzen (Telefonnummer siehe letzte Seite).

Die Identifikation und das Herstellungsjahr Ihrer Sämaschine stehen auf dem mittleren Getriebe.

Da wir um eine ständige Verbesserung unserer Produkte bemüht sind, behalten wir uns das Recht vor, unsere Maschinen ohne Vorankündigung zu verändern. Manche Details können daher von den in dieser Anleitung beschriebenen abweichen.

ORIGINALBETRIEBSANLEITUNG

Deze handleiding moet vóór de montage en het gebruik aandachtig gelezen en zorgvuldig bewaard worden. Voor meer informatie, of in geval van een klacht, kunt u telefoneren naar de fabriek RIBOULEAU MONOSEM: het telefoonnummer staat op de laatste bladzijde.

De identificatie en het fabricatiejaar van uw zaaimachine bevinden zich op de centrale afstandsdoos.

In verband met doorlopende productverbetering behouden wij ons het recht voor ons materieel zonder voorafgaande kennisgeving te wijzigen, daarom kunnen bepaalde details verschillen van de beschrijving in deze handleiding.

OORSPRONKELIJKE

Lea atentamente este folleto de instrucciones antes de montar y usar el equipo. Consérvelo cuidadosamente. Para más información, o en caso de reclamación, póngase en contacto con la planta de RIBOULEAU MONOSEM, cuyo número de teléfono aparece en la última página.

La identificación y el año de fabricación de la sembradora figuran en la caja de distancias central.

Al objeto de mejorar continuamente nuestra producción, nos reservamos el derecho de modificar sin previo aviso el material que en ciertos detalles pudiese ser diferente al descrito en estas instrucciones.

MANUAL ORIGINAL

Le seguenti istruzioni devono essere lette con attenzione prima del montaggio e dell'uso, e devono essere conservate con cura. Per maggiori informazioni, o in caso di reclami, potete contattare l'azienda RIBOULEAU MONOSEM, il cui numero di telefono è all'ultima pagina.

L'identificazione e l'anno di fabbricazione della vostra seminatrice si trovano sulla scatola di distanze centrale.

Al fine di migliorare continuamente la nostra produzione, ci riserviamo il diritto di modificare senza preavviso i nostri materiali; per questo motivo alcuni particolari potranno differire da quanto descritto in questa specifica.

ISTRUZIONI ORIGINALI

TABLE DES MATIÈRES

I.	INTRODUCTION	2
	INTRODUCTION	2
	EINLEITUNG	2
	INLEIDING	2
	INTRODUCCIÓN	2
	INTRODUZIONE	2
II.	DESCRIPTION	4
	DESCRIPTION	4
	BESCHREIBUNG	4
	BESCHRIJVING	4
	DESCRIPCIÓN	4
	DESCRIZIONE	4
III.	MONTAGE ET BRANCHEMENT	6
	MOUNTING AND CONNECTION	6
	MONTAGE UND ANSCHLUSS	6
	MONTAGE EN AANSLUITING	6
	MONTAJE Y CONEXIONES	6
	MONTAGGIO E COLLEGAMENTO	6
IV.	DESCRIPTION ET UTILISATION DE LA CONSOLE	19
	DESCRIPTION AND USE OF THE CONSOLE	19
	BESCHREIBUNG UND BENUTZUNG DER STEUERKONSOLE	19
	BESCHRIJVING EN GEBRUIK VAN DE CONSOLE	19
	DESCRIPCIÓN Y USO DE LA CONSOLA	19
	DESCRIZIONE E UTILIZZAZIONE DELLA CONSOLE	19
V.	ENTRETIEN ET RECHERCHE D'INCIDENTS	36
	MAINTENANCE AND TROUBLESHOOTING	37
	WARTUNG UND STÖRUNGEN	38
	ONDERHOUD EN VERHELPE VAN STORINGEN	39
	MANTENIMIENTO Y BÚSQUEDA DE INCIDENTES	40
	MANUTENZIONE, RICERCA ED ELIMINAZIONE DEI GUASTI	41
VI.	GARANTIE	42
	WARRANTY	42
	GARANTIE	42
	GARANTIE	42
	GARANTÍA	42
	GARANZIA	42
VII.	MISE EN ROUTE RAPIDE	43
	QUICK START	43
	SCHNELLE INBETRIEBSETZUNG	44
	SNELLE INBEDRIJFSTELLING	44
	PUESTA EN MARCHA RÁPIDA	45
	MESSA IN MOTO RAPIDA	45
VIII.	PIÈCES DE RECHANGE	46
	SPARE PARTS	46
	ERSATZTEILE	46
	ONDERDELEN	46
	PIEZAS DE REPUESTO	46
	PEZZI DI RICAMBIO	46

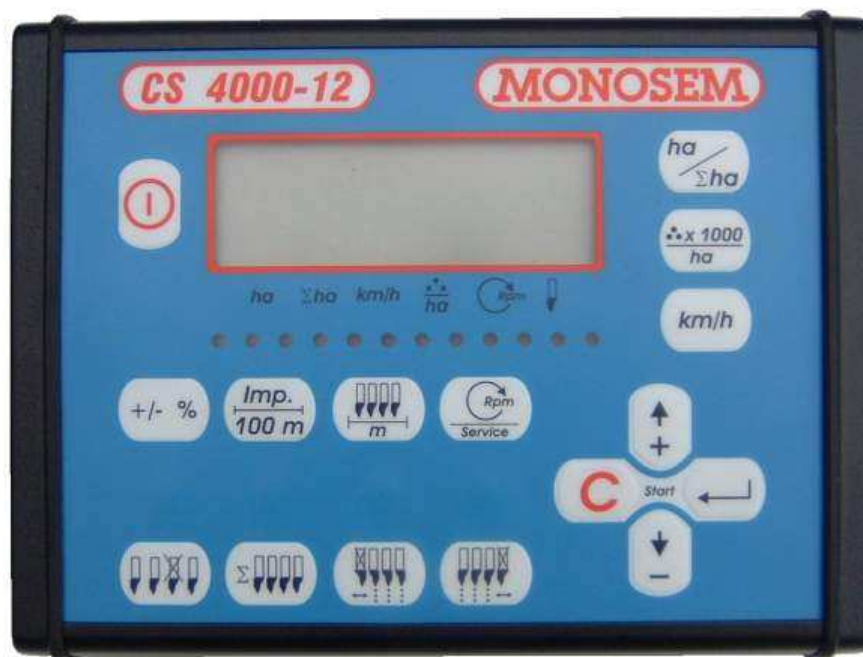

I. INTRODUCTION

Le contrôleur de semis MONOSEM CS 4000-12 est un appareil conçu pour **éliminer toute approximation et incertitude lors du semis**. Il se monte sur les semoirs NG Plus, NC et NX

Le contrôleur est composé d'une console qui est installée sur le tracteur. Des cellules photo-électriques sont installées sur chaque élément du semoir (12 maximum) et sont raccordées par un fil à la console. Le contrôleur est alimenté par la batterie (**12 volts**) du tracteur.

Ce système utilise un micro-processeur pour contrôler en permanence la chute des graines des éléments d'un semoir de précision. Il surveille si le débit des graines est trop important (doubles) ou insuffisant (manques). De plus, en cas de défectuosité du semis sur un ou plusieurs rangs ou d'un nombre insuffisant de graines semées, une alarme sonore informe l'utilisateur et un message apparaît sur l'afficheur, lui indiquant le numéro du ou des rangs concernés.

Le contrôleur MONOSEM CS 4000-12 possède donc les fonctions suivantes :

- Contrôle de la **population moyenne de semis**.
- **Vitesse d'avancement**.
- **Compteur d'hectares** (surface partielle et totale).

En option, le contrôleur MONOSEM CS 4000-12 peut être équipé de coupures de rangs à commande électrique depuis la console. Des têtes débrayables sont alors montées sur les éléments semeurs correspondants aux rangs à couper.

I. INTRODUCTION

The MONOSEM CS 4000-12 sowing controller is a device designed to **eliminate any guesswork and uncertainty during sowing**. It is compatible with the NG Plus, NC and NX seeders

The controller consists of a console that is installed on the tractor. Photoelectric cells are installed on each of the seeder's elements (12 maximum) and are connected by a wire to the console. The controller is powered by the tractor's battery (**12 volts**).

The system uses a micro-processor to constantly monitor the flow of grain from the elements of a precision seeder. It monitors whether the grain flow rate is too high (surplus) or too low (shortage). In addition, if there are sowing faults on one or more rows, or an insufficient number of grains are sown, an audible alarm informs the user and a message appears on the display, showing the number of the row or rows affected.

The MONOSEM CS 4000-12 controller therefore has the following functions:

- Monitoring of the **average sowing population**.
- **Forward speed**.
- **Hectare meter** (partial and total surface area).

The MONOSEM CS 4000-12 controller may also be fitted with row cutters that are electrically controlled from the console. This is available as an option. Disengageable heads are in this case mounted on the sower elements corresponding to the rows to be cut.

I. EINLEITUNG

Das Säüberwachungsgerät MONOSEM CS 4000-12 ist so konzipiert, dass es **jegliche Schätzung und Unsicherheit bei der Aussaat vermeidet**. Es kann auf die Sämaschinen NG Plus, NC und NX montiert werden.

Das Säüberwachungsgerät besteht aus einer Steuerkonsole, die in der Traktorkabine installiert wird. Auf jedem Element der Sämaschine werden photoelektrische Zellen (maximal 12 Stück) angebracht, die durch ein Kabel mit der Steuerkonsole verbunden sind. Das Säüberwachungsgerät wird von der Batterie (**12 Volt**) des Traktors versorgt.

Das System verwendet einen Mikroprozessor, um bei einer Einzelkornsämaschine ständig die Ablage des Saatguts zu prüfen. Es überwacht, ob die Durchflussmenge zu hoch (doppelt) oder ungenügend (fehlendes Saatgut) ist. Falls es bei einer oder mehreren Reihen Probleme mit der Aussaat gibt oder zu wenig Körner ausgesät werden, wird der Benutzer durch einen Warnton benachrichtigt. In diesem Fall erscheint auf dem Monitor eine Nachricht mit der Nummer der betroffenen Reihe(n).

Das Säüberwachungsgerät MONOSEM CS 4000-12 bietet folgende Funktionen:

- Kontrolle der **durchschnittlichen gesäten Körnermenge**
- **Geschwindigkeitsmessung**
- **Hektarzähler** (Teil- und Gesamtfläche).

Auf Wunsch kann das Säüberwachungsgerät MONOSEM CS 4000-12 mit einer Säreihenabschaltung ausgestattet werden, die elektrisch von der Steuerkonsole aus bedient wird. In diesem Fall werden auskuppelbare Köpfe auf die Säelemente montiert, die den abzuschaltenden Säerihen entsprechen.

I. INLEIDING

De zaaicontrol-apparatuur MONOSEM CS 4000-12 is ontworpen om **schattingsfouten en onzekerheid bij het zaaïen te vermijden**. De controller kan worden gemonteerd op de zaaimachines NG Plus, NC en NX

De controller bestaat uit een console die op de tractor wordt geïnstalleerd. Foto-elektrische cellen worden op ieder onderdeel van de zaaimachine geïnstalleerd (maximaal 12) en zijn met een kabel aan de console verbonden. De controller wordt gevoed door de (**12 volts**) accu van de tractor.

Het systeem gebruikt een microprocessor voor voortdurende controle van het vallen van de zaden uit de onderdelen van een precisiezaaimachine. Hij controleert of er teveel (dubbele) zaden vallen of te weinig (tekorten). Bovendien waarschuwt een alarmtoon de gebruiker als er een zaaidefekt optreedt in een of meerdere rijen of er een te klein aantal zaden gezaaid wordt, en er verschijnt een bericht op het scherm met het nummer van de betreffende rij of rijen.

De controller MONOSEM CS 4000-12 heeft de volgende functies:

- Controle van het **gemiddelde aantal zaden**.
- **Voortgangssnelheid**.
- **Hectare telling** (gedeeltelijk en totaal oppervlak).

De controller MONOSEM CS 4000-12 kan optioneel worden uitgerust met rijenonderbrekers met elektronische bediening vanuit de console. Daartoe worden afkoppelbare koppen gemonteerd op de zaaionderdelen overeenkomend met de te onderbreken rijen.

I. INTRODUCCIÓN

El controlador de siembra MONOSEM CS 4000-12 es un aparato diseñado para **eliminar cualquier aproximación e incertidumbre durante la siembra**. Se monta en las sembradoras NG Plus, NC y NX

El controlador está compuesto de una consola que va instalada sobre el tractor. En cada elemento de la sembradora (máximo 12) van instaladas células fotoeléctricas, que van conectadas mediante un cable a la consola. El controlador está alimentado con la batería (**12 voltios**) del tractor.

Este sistema utiliza un microprocesador para controlar permanentemente la caída de los granos de los elementos de una sembradora de precisión. Vigila si el caudal de granos es demasiado grande (dobles) o insuficiente (faltas). Además, en caso de fallos en la siembra en una o varias líneas o de un número insuficiente de granos sembrados, una alarma sonora informa al usuario y un mensaje aparece en pantalla, indicándole el número de la línea o líneas afectadas.

El controlador MONOSEM CS 4000-12 posee las siguientes funciones:

- **Control de la población media de siembra**.
- **Velocidad de avance**.
- **Contador de hectáreas** (superficie parcial o total).

Como opción, el controlador MONOSEM CS 4000-12 puede ir equipado con cortes de línea con control eléctrico desde la consola. En este caso, se montarán cabezales desembagables en los elementos sembradores correspondientes a las líneas a cortar.

I. INTRODUZIONE

Il tester della seminatrice MONOSEM CS 4000-12 è un apparecchio concepito per **eliminare ogni tipo di approssimazione e incertezza durante la semina**. Viene installato sui modelli di seminatrici NG Plus, NC e NX

Il tester si compone di una console installata sul trattore. Su ogni elemento della seminatrice sono installate delle cellule fotoelettriche (12 massimo) che sono collegate con un filo alla console. Il tester è alimentato dalla batteria (**12 volt**) del trattore.

Questo sistema utilizza un microprocessore che controlla permanentemente la caduta dei semi degli elementi di una seminatrice di precisione. Il sistema controlla se la quantità dei semi è troppo grande (seme doppio) o insufficiente (mancanza di semi). Inoltre, in caso di difettosità della seminatrice su una o più file o di un numero insufficiente di grani seminati, un allarme sonoro informa l'operatore e compare un messaggio sul display, che indica il numero della fila o delle file interessate.

Il tester MONOSEM CS 4000-12 possiede quindi le seguenti funzioni :

- Controllo delle **caratteristiche quantitative e qualitative medie di semi**.
- **Velocità di avanzamento**.
- **Contatore di ettari** (superficie parziale e totale).

In versione optional, il tester MONOSEM CS 4000-12 può essere fornito di tagli di file a comando elettrico dalla consola. Vengono montati per questo sugli elementi seminatori delle teste disinnestabili corrispondenti alle file da tagliare.

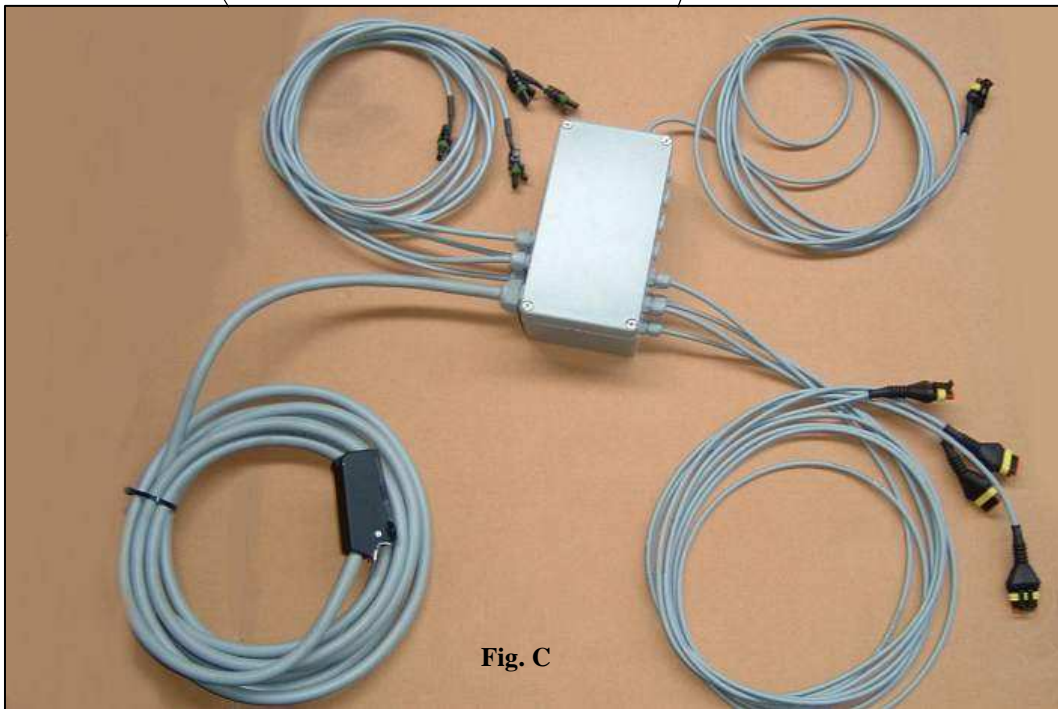
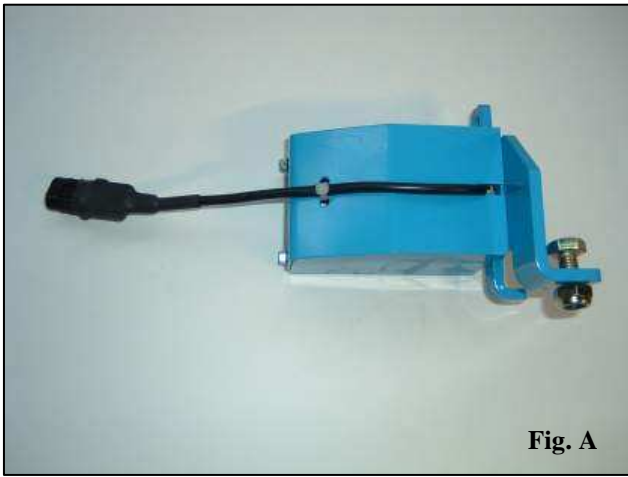

II. DESCRIPTION

Le système se compose des éléments suivants :

- une console installée dans la cabine du tracteur (fig. D) avec le câble d'alimentation électrique.
- un faisceau, avec boîte de raccordement, fixés sur le semoir (fig. C)
- des cellules photo-électriques (fig. E) installées dans chaque boîtier de distribution.
- un capteur d'impulsions ou capteur de vitesse (fig. B) de l'arbre d'entraînement des éléments.
- des têtes débrayables d'élément (option) (fig. A)

II. DESCRIPTION

The system comprises the following elements:

- A console installed in the tractor's cab (fig. D) with the electric power cable.
- A wire harness, with a terminal box, mounted on the seeder (fig. C)
- Photoelectric cells (fig. E) installed in each feed unit.
- An element drive shaft pulse or speed sensor (fig. B).
- Disengageable element heads (option) (fig. A)

II. BESCHREIBUNG

Das System besteht aus folgenden Elementen:

- einer in der Traktorkabine zu installierenden Steuerkonsole (Abb. D) mit dem dazugehörigen Stromkabel
- einem Kabelbündel mit Verteilerkasten, die beide auf der Sämaschine angebracht werden (Abb. C)
- photoelektrischen Zellen (Abb. E), die in jedem Sägehäuse installiert werden
- einem Impuls- oder Geschwindigkeitssensor (Abb. B) für die Antriebswelle der Elemente
- auskuppelbaren Elementköpfen (Zusatzausrüstung) (Abb. A)

II. BESCHRIJVING

Het systeem bestaat uit de volgende onderdelen:

- een console geïnstalleerd in de tractorcabine (fig.D) met elektrische voedingskabel.
- een leidingenbus met aansluitdoos, bevestigd op de zaaimachine (fig.C)
- foto-elektrische cellen (fig.E) geïnstalleerd in iedere verdeelkast.
- een impulsensor of snelheidssensor (fig.B) van de aandrijfas van de onderdelen.
- afkoppelbare elementkoppen (optie) (fig.A)

II. DESCRIPCIÓN

El sistema se compone de los elementos siguientes:

- una consola instalada en la cabina del tractor (fig. D) con el cable de alimentación eléctrica.
- cables, con caja de conexiones, fijados en la sembradora (fig. C)
- células fotoeléctricas (fig. E) instaladas en cada caja de distribución.
- un captador de impulsos o captador de velocidad (fig. B) del árbol impulsor de los elementos .
- cabezales desembragables de elemento (opción) (fig. A)

II. DESCRIZIONE

Il sistema si compone dei seguenti elementi :

- una consola installata sulla cabina del trattore (fig. D) con il cavo di alimentazione elettrico.
- un fascio, con scatola di allacciamento, fissati sulla seminatrice (fig. C)
- cellule fotoelettriche (fig. E) installate su ogni scatola di distribuzione.
- un sensore d'impulsi o un sensore di velocità (fig. B) dell'albero di comando degli elementi.
- teste di elemento disinnestabili (optional) (fig. A)

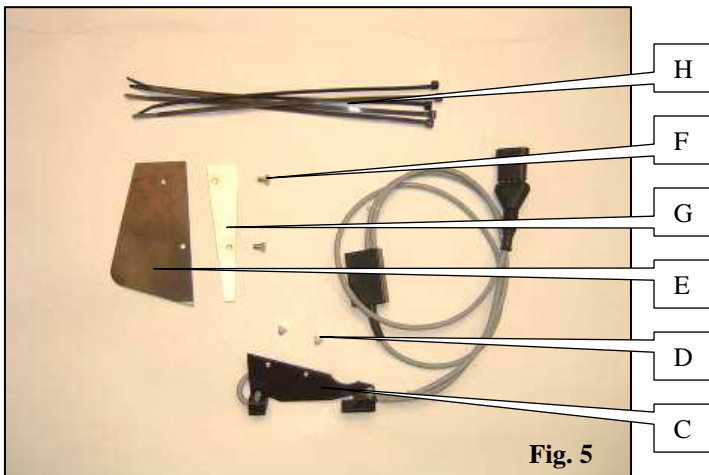
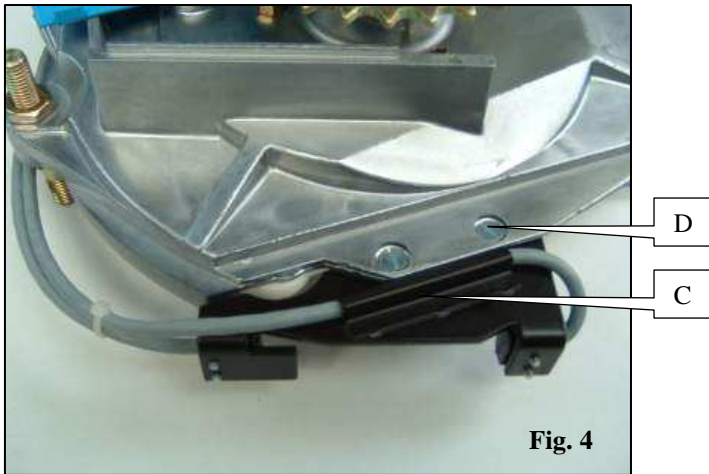
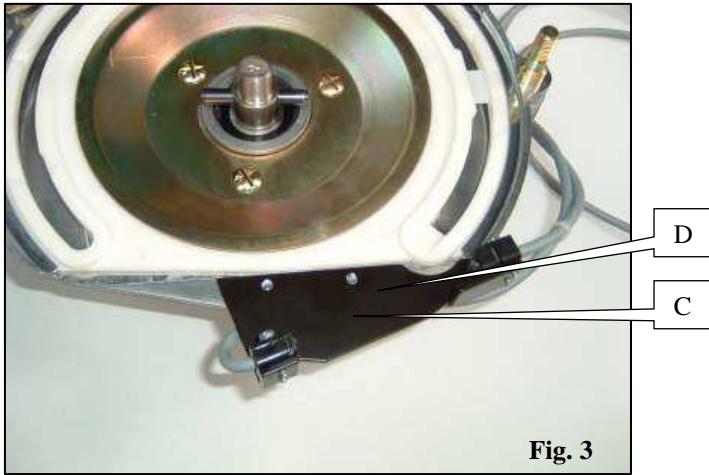
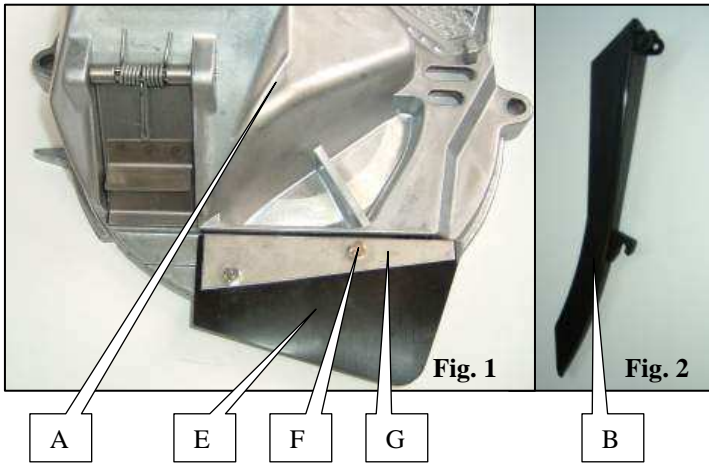

III. MONTAGE ET BRANCHEMENTS

1. Montage des cellules sur le boîtier de distribution

Les cellules sont à installer sur chaque boîtier de distribution et à brancher au faisceau. Un système photoélectrique permet de détecter le passage d'une graine et donc de faire un comptage.

- **Sur semoir NG+ et NX (avant 2006)**, enlever le couvercle du boîtier A (fig.1) et la distribution. Démontez une roue de jauge et un disque ainsi que la descente de gaines en plastique noir. Monter la nouvelle descente B (fig.2) ref. 7079.a (crochet en bas, axe plus goupille en haut).

- **Sur semoir NG+ et NX (à partir de 2006)**, enlever le couvercle du boîtier A (fig.1) et la distribution. Retirer la tôle de protection I (Fig. 6) fixée sur le boîtier.

Sur semoir NC, baisser le soc. Enlever le couvercle du boîtier A (fig. 1) et la distribution.

- Monter la cellule C (fig. 3, 4 et 5) à l'aide des deux vis têtes fraisées D (fig. 3, 4 et 5).

- **Sur semoir NG+ et NX**, monter la bavette de protection E (fig. 1 et 5) ref. 6240 sur le couvercle du boîtier de distribution à l'aide des vis à tête hexagonale F (fig. 1 et 5) sans oublier la tôle G (fig. 1 et 5) ref. 6241.

- **Sur semoir NG+ et NX**, remonter le disque, la roue de jauge, la distribution et le couvercle de boîtier. S'assurer que le disque et le couvercle ne touchent pas à la descente de gaines.

Sur semoir NC, remonter la distribution, le couvercle et le soc.

Disposer le câble de manière à ce qu'il ne soit pas coincé lors du montage ou de l'utilisation. Des colliers H (fig. E) permettent de le fixer aux endroits nécessaires.

III. MOUNTING AND CONNECTIONS

1. Mounting the cells on the feed unit

The cells must be installed on each feed unit and connected to the wire harness. A photoelectric system detects the passage of grains, allowing them to be counted.

- **On NG+ and NX seeders (before 2006)**, remove the unit's cover A (fig.1) and the feed mechanism. Remove the depth wheel, the disk and the black plastic grain chute. Mount the new chute B (fig.2) ref. 7079.a (hook at the bottom, axle plus pin at the top).

- **On NG+ and NX seeders (from 2006)**, remove the unit's cover A and the feed mechanism. Remove the protective metal plate I (Fig. 6) mounted on the unit.

- **On NC seeders**, lower the base. Remove the unit's cover A (fig. 1) and the feed mechanism.

- Mount cell C (fig. 3, 4 and 5) using the two countersunk head screws D (fig. 3, 4 and 5).

- **On NG+ and NX seeders**, mount protection flap E (fig. 1 and 5) ref. 6240 on the feed unit's cover using the hexagonal head screws F (fig. 1 and 5), not forgetting metal plate G (fig. 1 and 5) ref. 6241.

- **On NG+ and NX seeders**, remount the disk, the depth wheel, the feed mechanism and the unit's cover. Check that the disk and the cover are not touching the grain chute.

- **On NC seeders**, remount the feed mechanism, the cover and the base.

Arrange the cable so that it is not pinched on mounting or use. The clamps H (fig. E) may be used to secure it at the necessary points.

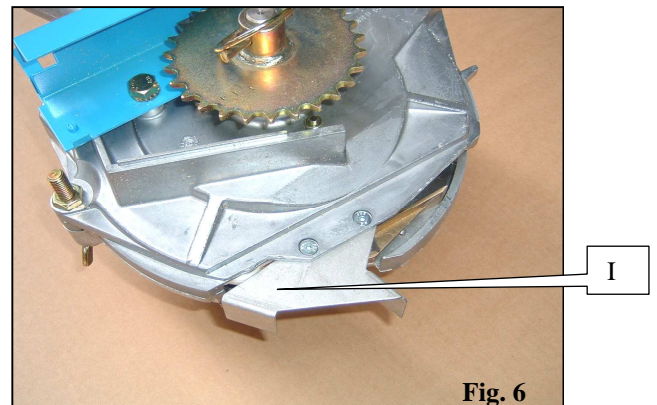

III. MONTAGE UND ANSCHLUSS

1. Montage der Zellen auf das Sägehäuse

Die Zellen müssen auf jedes Sägehäuse montiert und dann an das Kabelbündel angeschlossen werden. Durch ein photoelektrisches System wird jedes durchfließende Saatkorn wahrgenommen und gezählt.

- **Bei einer NG+- oder NX-Sämaschine (vor 2006):** Nehmen Sie den Deckel des Gehäuses A (Abb.1) und das Säsystem ab. Nehmen Sie ein Furchenrad, eine Säscheibe und den Zulauf aus schwarzem Plastik ab. Montieren Sie den neuen Zulauf B (Abb. 2) Ref. 7079.a (Haken nach unten, Achse und Stift nach oben).

- **Bei einer NG+- oder NX-Sämaschine (ab 2006):** Nehmen Sie den Deckel des Gehäuses A (Abb.1) und das Säsystem ab. Entfernen Sie das Schutzblech I (Abb. 6), das auf dem Gehäuse befestigt ist.

- **Bei einer NC-Sämaschine:** Senken Sie die Schar. Nehmen Sie den Deckel des Gehäuses A (Abb. 1) und das Säsystem ab.

- Montieren Sie die Zelle C (Abb. 3, 4 und 5) mit Hilfe der beiden Senkschrauben D (Abb. 3, 4 und 5).

- **Bei einer NG+- oder NX-Sämaschine:** Montieren Sie mit Hilfe der Sechskantschraube F (Abb. 1 und 5) die Schutzplatte E (Abb. 1 und 5) Ref. 6240 auf den Deckel des Sägehäuses, ohne dabei das Blech G (Abb. 1 und 5) Ref. 6241 zu vergessen.

- **Bei einer NG+- oder NX-Sämaschine:** Bringen Sie die Säscheibe, das Furchenrad, das Säsystem und den Deckel des Gehäuses wieder an. Vergewissern Sie sich, dass die Säscheibe und der Deckel den Zulauf nicht berühren.

- **Bei einer NC-Sämaschine:** Bringen Sie das Säsystem, den Deckel und die Schar wieder an.

Achten Sie darauf, das Kabel so zu verlegen, dass es während der Montage und bei der Benutzung nicht eingeklemmt werden kann. An den Stellen, wo es nötig ist, kann es mit Kabelbindern H (Abb. E) befestigt werden.

III. MONTAGE EN AANSLUITING

1. Montage van de cellen op het distributiehuis

De cellen moeten geïnstalleerd worden op ieder distributiehuis en aangesloten worden op de leidingenbus Een foto-elektrisch systeem detecteert de passage van een zaadje en kan daarom een telling uitvoeren.

- **Op zaaimachine NG+ en NX (voor 2006):** verwijder de deksel van het distributiehuis A (fig.1) en het distributiemechanisme. Demonteer een dieptemeterwiel en een schijf evenals de zwarte plastic zaadkorrelafvoerstuk. Monteer het nieuwe zaadkorrelafvoerstuk B (fig.2) ref. 7079.a (haak beneden, as plus borgpen boven).

- **Op zaaimachine NG+ et NX (vanaf 2006),** verwijder de deksel van distributiehuis A (fig.1) het distributiemechanisme. Verwijder de beschermkap I (Fig. 6) op het distributiehuis.

- **Op zaaimachine NC:** laat de kouter zakken. Verwijder het deksel van distributiehuis A (fig. 1) en het distributiemechanisme.

- Monteer cel C (fig.3, 4 en 5) met behulp van twee schroeven met verzonken koppen D (fig. 3, 4 en 5).

- **Op zaaimachine NG+ en NX:** monteer de beschermkap E (fig.1 en 5) ref. 6240 op het deksel van de verdeelkast met behulp van de zeskantige schroeven F (fig.1 en 5); vergeet niet de plaat G (fig. 1 en 5) ref. 6241.

- **Op zaaimachine NG+ en NX,** herplaatst u de schijf, het dieptemeterwiel, het distributiemechanisme en het deksel van het distributiehuis. Zorg dat de schijf en het deksel het zaadkorrelafvoerstuk niet raken.

- **Op zaaimachine NC,** herplaatst u de distributie, het deksel en de kouter.

Plaats de kabel zo dat deze niet beklemd raakt tijdens montage of gebruik. Met de binders H (fig. E) kunt u de kabel waar nodig bevestigen.

III. MONTAJE Y CONEXIONES

1. Montaje de las células en la caja de distribución

Las células deben instalarse en cada caja de distribución y conectarse a los cables. Un sistema fotoeléctrico permite detectar el paso de un grano y hacer un recuento.

- **En sembradora NG+ y NX (antes de 2006)** quitar la tapa de la caja A (fig.1) y la distribución. Desmontar una rueda de control y un disco así como el descenso de granos de plástico negro. Montar el nuevo descenso B (fig.2) ref. 7079.a (gancho abajo, eje más pasador arriba).

- **En sembradora NG+ y NX (a partir de 2006)** quitar la tapa de la caja A (fig. 1) y la distribución. Retirar la placa de protección I (Fig. 6) fijada en la caja

- **En sembradora NC,** bajar la reja. - Quitar la tapa de la caja A (fig. 1) y la distribución.

Montar la célula C (fig. 3, 4 y 5) con los dos tornillos de cabeza ranurada D (fig. 3, 4 y 5).

- **En sembradora NG+ y NX** montar la solapa protectora E (fig. 1 y 5) ref. 6240 en la tapa de la caja de distribución con los tornillos de cabeza hexagonal F (fig. 1 y 5) sin olvidar la placa G (fig. 1 y 5) ref. 6241.

- **En sembradora NG+ y NX,** volver a montar el disco, la rueda de control, la distribución y la tapa de la caja. Asegurarse de que el disco y la tapa no tocan el descenso de los granos.

- **En sembradora NC,** volver a montar la distribución, la tapa y la reja.

Colocar el cable de manera que no se enganche durante el montaje o el uso. Se puede fijar en los lugares necesarios mediante las bridas H (fig. E).

III. MONTAGGIO E COLLEGAMENTI

1. Montaggio delle cellule sulla scatola di distribuzione

Le cellule devono essere installate su ogni scatola di distribuzione e vanno collegate al fascio. Un sistema fotoelettrico permette di rilevare il passaggio di un seme e dunque di effettuare un calcolo.

- **Nei modelli di seminatrice NG+ e NX, (immatricolati prima del 2006)** rimuovere il coperchio della scatola A (fig.1) e la distribuzione. Smontare una ruota di calibro, un disco e la discesa di semi in plastica nera. Montare la nuova discesa B (fig.2) ref. 7079.a (gancio in basso, asse più copiglia in alto).

- **Nel modello di seminatrice NC, (immatricolati dal 2006)** abbassare il vomere. Rimuovere il coperchio della scatola A (fig. 1) e la distribuzione. Rimuovere la lamiera di protezione I fissata sulla scatola (Fig.6)

- Montare la cellula C (fig. 3, 4 e 5) con le due viti a testa fresata D (fig. 3, 4 e 5).

- **Nei modelli di seminatrice NG+ e NX,** montare la bavetta di protezione E (fig. 1 e 5) ref. 6240 sul coperchio della scatola di distribuzione con le viti a testa esagonale F (fig. 1 e 5) senza dimenticare la lamiera (fig. 1 e 5) ref. 6241.

- **Nei modelli di seminatrice NG+ e NX,** rimontare il disco, la ruota di calibro, la distribuzione e il coperchio della scatola. Assicurarsi che il disco e il coperchio non rasentino la discesa dei semi.

- **Nel modello di seminatrice NC,** rimontare la distribuzione, il coperchio e il vomere.

Sistemare il cavo in modo che non si inceppi durante il montaggio o l'uso. Le fascette H (fig. E) permettono di fissarlo ai punti necessari.

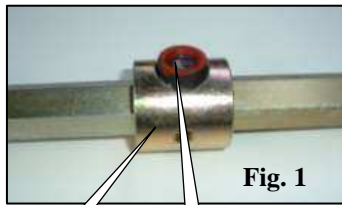

Fig. 1

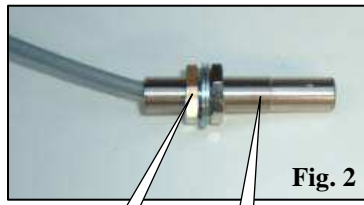

Fig. 2

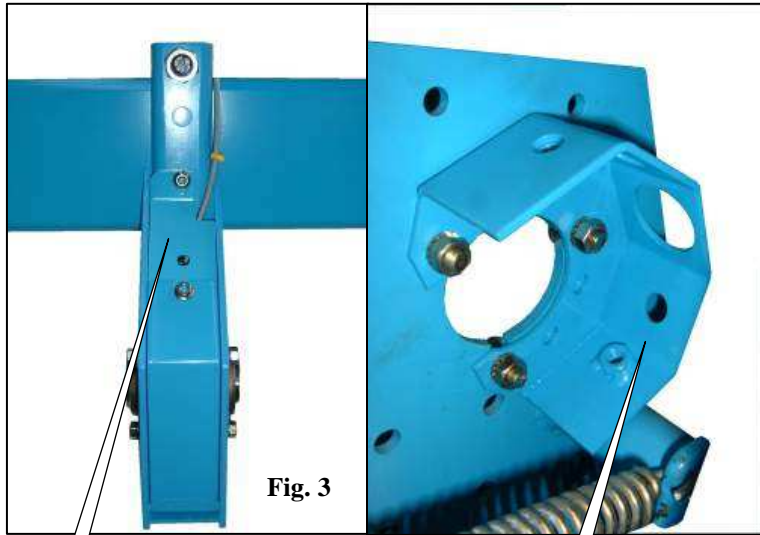

Fig. 3

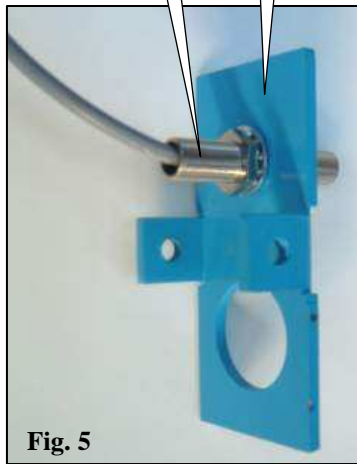

Fig. 5

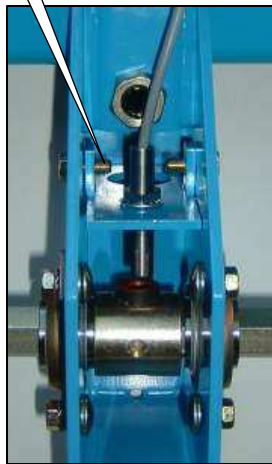

Fig. 6

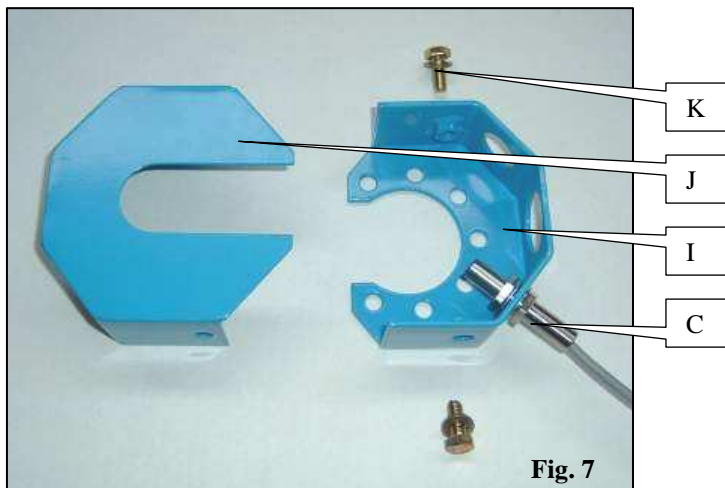

Fig. 7



2. Montage du capteur d'impulsions (capteur de vitesse)

Le capteur de vitesse doit être monté sur l'arbre d'entraînement hexagonal inférieur sur NC et NG+ et supérieur sur NX, afin qu'il ne subisse pas l'influence de la boîte de vitesses. Pour chaque passage de l'aimant, le capteur génère une impulsion. Ce nombre d'impulsions est proportionnel au nombre de tours de roue.

Le capteur est à monter dans une boîte spécifique. Cette boîte support capteur est à fixer sur le châssis pour NC et NG+, sur le bloc roue pour NX. **Lors du choix de l'emplacement sur le châssis, penser à laisser un emplacement le plus au centre possible pour le support de la boîte de raccordement (voir III.5) pour NC et NG+**

-Retirer l'arbre 6 pans inférieur de telle sorte à libérer l'emplacement pour le montage de la boîte à capteur et de la noix.

-Coller l'aimant B sur la noix A (fig. 1) si cela n'est pas déjà fait.

-**Sur NC et NG+**, monter la boîte à capteur E (fig. 3) sur la poutre du châssis à l'aide de la bride et des écrous fournis.

Sur NX, fixer la boîte à capteur F (fig. 4) sur le palier supérieur de bloc roue.

-Repositionner l'arbre six pans sans oublier d'introduire la noix.

-**Sur NC et NG+**, positionner le capteur C sur la tôle G (fig. 5). Monter la tôle G dans la boîte à capteur à l'aide des deux vis H (fig. 6).

Sur NX, positionner le capteur C sur son support I (fig. 7) et fixer le couvercle de boîte J à l'aide des 2 vis K.

-Ajuster la position du capteur à l'aide des deux écrous de blocage L (fig. 2) de telle sorte que **le bout du capteur se trouve à environ 5 mm de l'aimant**. (une fois branchée et sous tension, un voyant s'affiche à l'écran de la console à chaque passage de l'aimant devant le capteur).

Disposer le câble de manière à ce qu'il ne soit pas coincé lors du montage ou de l'utilisation. Des colliers permettent de le fixer aux endroits nécessaires.

2. Mounting the pulse sensor (speed sensor)

The speed sensor must be mounted on the lower hexagonal drive shaft on NC and NG+ seeders and on the upper drive shaft on NX seeders, so that it is not affected by the gear box. On each passage of the magnet, the sensor generates a pulse. The number of pulses is proportional to the number of wheel revolutions.

The sensor must be mounted in a specific unit. This sensor mounting unit must be mounted on the frame for NC and NG+ seeders, and on the wheel assembly for NX seeders. **When the mounting point is chosen on the frame, remember to leave a space as close to the centre as possible for the terminal box mounting (see III.5) for NC and NG+ seeders.**

-Remove the lower hexagonal shaft to free the space for the mounting of the sensor unit and sprocket.

-Stick magnet B on sprocket A (fig. 1) if this hasn't already been done.

-**On NC and NG+ seeders**, mount sensor unit E (fig. 3) on the frame's beam using the flange and the nuts provided.

-**On NX seeders**, mount sensor unit F (fig. 4) on the wheel assembly's upper bearing.

-Put the hexagonal shaft back in place, not forgetting to insert the sprocket.

-**On NC and NG+ seeders**, position sensor C on metal plate G (fig. 5). Mount metal plate G in the sensor unit using the two screws H (fig. 6).

- **On NX seeders**, position sensor C on its mounting I (fig. 7) and mount unit cover J using the 2 screws K.

-Adjust the sensor's position using the two locking nuts L (fig. 2) so that **the end of the sensor is around 5 mm from the magnet** (once connected and powered up, an indicator lights up on the console's screen each time the magnet passes in front of the sensor).

Arrange the cable so that it is not pinched on mounting or use. Clamps may be used to secure it at the necessary points.

2. Montage des Impulssensors (Geschwindigkeitssensor)

Bei den Modellen NC und NG+ muss der Geschwindigkeitssensor auf die untere und bei dem Modell NX auf die obere Sechskantwelle montiert werden, damit er nicht der Wirkung des Getriebes ausgesetzt wird. Jedes Mal, wenn der Magnet vorbeikommt, erzeugt der Sensor einen Impuls. Diese Anzahl Impulse steht im Verhältnis zur Anzahl der Radumdrehungen.

Der Sensor muss in einem besonderen Gehäuse installiert werden. Dieses Sensorgehäuse wird bei NC- und NG+-Sämaschinen auf den Rahmen und bei NX-Sämaschinen auf den Radblock montiert. **Achten Sie bei NC- und NG+-Sämaschinen darauf, dass auf dem Rahmen, dort wo sie den Sensor anbringen möchten, soweit wie möglich in der Mitte Platz für die Halterung des Verteilerkastens ist (siehe III.5).**

-Nehmen Sie die untere Sechskantwelle ab, um für die Montage des Sensorgehäuses und das Querstück Platz zu schaffen.

-Kleben Sie den Magneten B auf das Querstück A (Abb. 1), falls dies nicht schon getan ist.

-**Bei NC- und NG+-Sämaschinen:** Montieren Sie mit Hilfe des Flansches und der Muttern (mitgeliefert) das Sensorgehäuse E (Abb. 3) auf den Balken des Rahmens.

Bei NX-Sämaschinen: Bringen Sie das Sensorgehäuse F (Abb. 4) auf dem oberen Radblocklager an.

-Positionieren Sie die Sechskantwelle erneut und vergessen Sie dabei nicht, das Querstück einzusetzen.

-**Bei NC- und NG+-Sämaschinen:** Positionieren Sie den Sensor C auf dem Blech G (Abb. 5). Montieren Sie mit Hilfe der beiden Schrauben H (Abb. 6) das Blech G in das Sensorgehäuse.

Bei NX-Sämaschinen: Positionieren Sie den Sensor C auf seiner Halterung I (Abb. 7) und befestigen Sie mit Hilfe der beiden Schrauben K den Gehäusedeckel J.

-Bringen Sie den Sensor mit Hilfe der beiden Gegenmutter L (Abb. 2) in Position, so dass die Spitze des Sensors sich ungefähr 5 mm vom Magneten befindet (sobald das Säuüberwachungsgerät angeschlossen und eingeschaltet ist, geht jedes Mal, wenn der Magnet am Sensor vorbeikommt, auf dem Monitor der Steuerkonsole eine Kontrollleuchte an).

Achten Sie darauf, das Kabel so auszulegen, dass es während der Montage und bei der Benutzung nicht eingeklemmt werden kann. An den Stellen, wo es nötig ist, kann es mit Ringen befestigt werden.

2. Montage van de impulsensor (snelheidssensor)

De snelheidssensor moet gemonteerd worden op de zeskantige aandrijfas, onderaan NC en NG+ en bovenaan de NX, om niet beïnvloed te worden door de versnellingsbak. Bij iedere passage van de magneet geeft de sensor een impuls. Het aantal impulsen is evenredig aan het aantal wielomwentelingen.

De sensor wordt in een speciale kast gemonteerd. Deze kast ter ondersteuning van de wordt bevestigd aan het chassis bij de NC en NG+, aan het wielblok voor NX. **Denk er bij het kiezen van een plek op het chassis om dat er een zo centraal mogelijke plaats in het midden vrij moet blijven voor de aansluitdoos (zie III.5) voor NC en NG+**

- Verwijder de onderste zeskantige as om plaats vrij te maken voor het monteren van de sensorkast en het kruisstuk.

- Plak de magneet B op het kruisstuk A (fig. 1) als dat nog niet gebeurd is.

- **Op NC en NG+**, monteert u de sensor E (fig. 3) op het frame van het chassis met behulp van de bijgeleverde flens en moeren.

- **Op de NX**, bevestigt u de sensor F (fig. 4) op de bovenste laag van het wielblok.

- Plaats de zeshoekige as terug zonder het kruisstuk te vergeten.

- **Op de NC en NG+** plaatst u de sensor C op de plaat G (fig. 5). Monteer de plaat G in de sensorkast met behulp van twee schroeven H (fig. 6).

- **Op de NX** plaatst u de sensor C op de steun I (fig. 7) en bevestigt het deksel van kast J met behulp van 2 schroeven K.

- Pas de plaats van de sensor aan met behulp van twee veiligheidsmoeren L (fig. 2) zodat de **bout van de sensor zich op ongeveer 5 mm afstand van de magneet bevindt**. (na aansluiting en onder spanning gaat er op het scherm een lampje aan iedere keer dat de magneet de sensor passeert).

Plaats de kabel zo, dat deze niet beklemd raakt tijdens montage of gebruik. U kunt de kabel waar nodig met binders bevestigen.

2. Montaje del captador de impulsos (captador de velocidad)

El captador de velocidad debe montarse en el árbol impulsor hexagonal inferior en NC y NG+ y superior en NX, con el fin de que no sufra la influencia de la caja de velocidades. Para cada paso del imán, el captador genera un impulso. Este número de impulsos es proporcional al número de giros de rueda.

El captador debe montarse en una caja específica. Esta caja de soporte del captador debe fijarse al chasis para NC y NG+, al bloque de rueda para NX.

Al elegir la ubicación en el chasis, dejar un sitio lo más céntrico posible para el soporte de la caja de conexiones (ver III.5) para NC y NG+

- Retirar el árbol hexagonal inferior para liberar sitio para el montaje de la caja de captador y la nuez.

- Pegar el imán B a la nuez A (fig. 1) si no se ha hecho antes.

- **En NC y NG+**, montar la caja del captador E (fig. 3) sobre la viga del chasis con la brida y las tuercas suministradas.

En NX, fijar la caja del captador F (fig. 4) en el cojinete superior del bloque de rueda.

- Volver a colocar el árbol hexagonal sin olvidar introducir la nuez.

- **En NC y NG+**, situar el captador C en la placa G (fig. 5). Montar la placa G en la caja del captador con los dos tornillos H (fig. 6).

En NX, situar el captador C en su soporte I (fig. 7) y fijar la tapa de la caja J con los dos tornillos K.

- Ajustar la posición del captador con las dos tuercas de bloqueo L (fig. 2) de tal manera que **el extremo del captador se encuentre a unos 5 mm del imán** (una vez conectado y encendido, aparecerá un indicador en la pantalla de la consola a cada paso del imán por delante del captador).

Colocar el cable de manera que no se enganche durante el montaje o el uso. Se puede fijar en los lugares necesarios mediante bridas.

2. Montaggio del sensore di impulsi (sensore di velocità)

Il sensore di velocità deve essere montato sull'albero di comando esagonale inferiore su NC e NG+ e superiore sul modello di seminatrice NX, affinché non subisca l'effetto della scatola di velocità. Per ogni passaggio del magnete, il sensore genera un impulso. Questo numero di impulsi è proporzionale al numero dei giri di ruota.

Il sensore deve essere montato su una scatola specifica. Questa scatola di supporto del sensore deve essere fissata sul telaio nel caso dei modelli NC e NG+, sul blocco ruota per il modello NX.

Nella scelta del posto sul telaio, ricordare di lasciare uno spazio il più centrale possibile per il supporto della scatola di allacciamento (vedi III.5) per NC e NG+

-Togliere l'albero esagonale inferiore in modo da liberare lo spazio per il montaggio della scatola del sensore e dell'isolatore a noce.

-Incollare il magnete B sull'isolatore a noce A (fig. 1) se non è stato già fatto.

-**Nei modelli NC e NG+**, montare la scatola del sensore E (fig. 3) sulla trave del telaio con la staffa e i dadi in dotazione.

Nel modello NX, fissare la scatola del sensore F (fig. 4) sul supporto superiore di blocco ruota.

-Riposizionare l'albero esagonale senza dimenticare d'introdurre l'isolatore a noce.

-**Nei modelli NC e NG+**, posizionare il sensore C sulla lamiera G (fig. 5). Montare la lamiera G sulla scatola del sensore con le due viti H (fig. 6).

Nel modello NX, posizionare il sensore C sul suo supporto I (fig. 7) e fissare il coperchio della scatola J con le 2 viti K.

-Aggiustare la posizione del sensore con i due dadi di blocco L (fig. 2) in modo tale che **l'estremità del sensore si trovi a circa 5 mm dal magnete**. (una volta collegato e sotto tensione, viene visualizzato un indicatore luminoso sullo schermo della consola a ogni passaggio del magnete davanti al sensore).

Disporre il cavo in modo che non si inceppi durante il montaggio o l'uso. Alcune fascette permettono di fissarlo ai punti necessari.



Fig. 1



Fig. 2

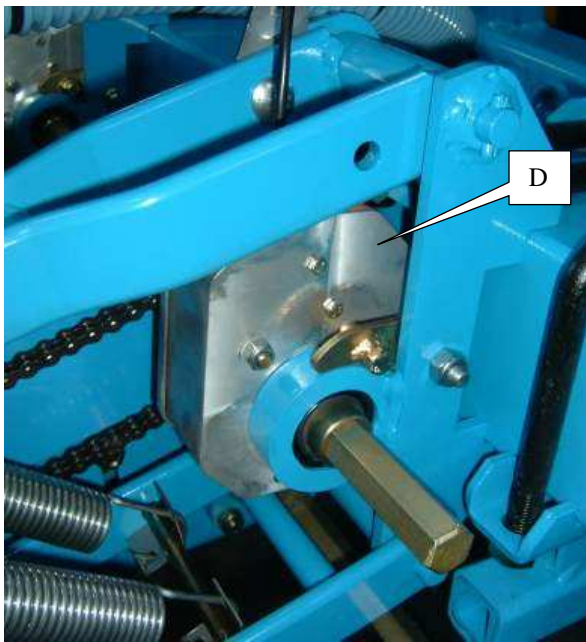

Fig. 3

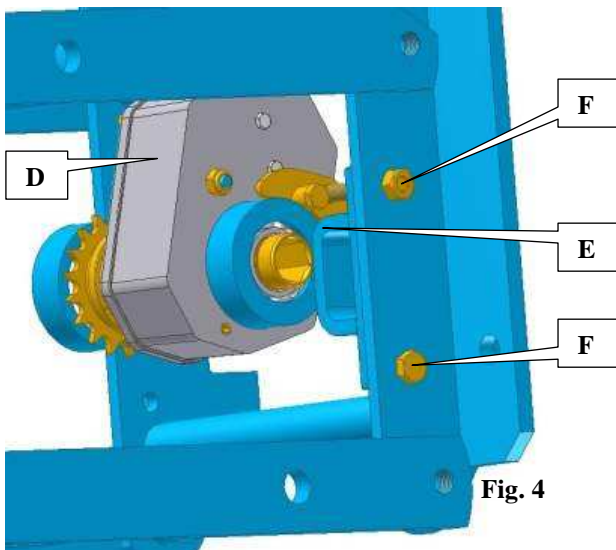

Fig. 4

4. Montage des têtes débrayables (option, incompatible sur MS)

La ou les têtes débrayables doivent être montées sur le ou les rangs qui seront à couper lors du semis. Chaque tête comporte un électro-aimant qui débraye l'élément lorsqu'il est alimenté (+9V).

Remarque :

Pour les semoirs MECA 2000, NG Plus et NG Plus 2, il est nécessaire de remplacer les bras supérieurs de parallélogramme d'origine par des bras spécifiques réf. 6269.1 (A fig. 1) pour MECA 2000 et réf. 7097.1 (B fig. 2) pour NG Plus et NG Plus 2 au montage des tête débrayables.

Concernant les semoirs MECA3, MECA V4, NC, NX et NG Plus 3&4, les bras montés d'origine sur les parallélogrammes n'ont pas besoin d'être remplacés.

La tête débrayable se monte en lieu et place de la tête standard.

- Retirer l'arbre six pans supérieur de ou des éléments concernés.
- Enlever la chaîne du bloc pignon.
- Enlever le bloc pignon standard.
- Sur **NX**, enlever également le roulement du palier d'élément et monter le palier E à l'aide des boulons F (fig. 4).
- Monter La tête débrayable D en lieu et place du bloc pignon standard, fig. 3 pour MECA, NC et NG+ ou fig. 4 pour NX.
- Repositionner la chaîne et l'arbre six pans

Il est nécessaire après montage et avant chaque utilisation de vérifier le bon fonctionnement électrique et mécanique.

En cas de disfonctionnement, ne pas ouvrir le boîtier. Contacter notre S.A.V.

4. Mounting the disengageable heads (option, not compatible with the MS)

The disengageable head(s) must be mounted on the row(s) that will be cut-off during sowing. Each head includes an electromagnet that disengages the metering unit when it is receiving power (+9V).

Note:

For MECA 2000, NG Plus and NG Plus 2 seeders, the original parallelogram upper arms must be replaced with the specific arms ref. 6269.1 for the MECA 2000 and ref. 7097.1 (fig. 2) for the NG Plus and NG Plus 2 on the mounting of the electromagnets.

With the MECA3, NC, NX and NG Plus 3 / 4 seeders, the arms originally mounted on the parallelograms do not need to be replaced.

The disengageable head is mounted in place of the standard head.

- Remove the upper hexagonal shaft from the elements concerned.
- Remove the gear assembly chain.
- Remove the standard gear assembly.
- On **NX seeders**, also remove the element bearing's roller and mount bearing E using bolt F (fig. 4).
- Mount clutch D in place of the standard gear assembly, fig. 3 for the MECA, NC and NG+ or fig. 4 for the NX.
- Put the chain and the hexagonal shaft back in place

After assembly, and before each use, it must be checked that the electrical and mechanical systems are operating correctly.

If a malfunction is noted, do not open the unit. Contact our After-Sales Service team.

4. Montage der auskuppelbaren Köpfe (Zusatzausrüstung, nicht mit MS vereinbar)

Der bzw. die auskuppelbaren Köpfe müssen auf der bzw. den Reihen angebracht werden, die während der Aussaat abgeschaltet werden sollen. Jedes Kopfstück weist ein Elektromagnet auf, der das Element auskuppelt, wenn es versorgt ist (+9V).

Anmerkung:

Bei den Modellen MECA 2000, NG Plus und NG Plus 2 müssen bei der Montage der Elektromagneten die oberen Arme der ursprünglichen Parallelogrammführung durch Spezialarme Ref. 6292.1 für MECA 2000 und Ref. 7097.1 (Abb. 2) für NG Plus und NG Plus 2 ersetzt werden.

Bei den Modellen MECA 3, NC, NX und NG Plus 3 / 4 brauchen die ursprünglich auf die Parallelogramme montierten Arme nicht ersetzt zu werden.

Der auskuppelbare Kopf wird an Ort und Stelle des Standardkopfes angebracht.

- Die obere Sechskantwelle des bzw. der betroffenen Elemente abnehmen.
- Die Kette vom Zahnradblock abnehmen.
- Den Standardzahnradblock abnehmen.
- Bei einer **NX-Sämaschine** auch das Wellenstützlager des Elements abnehmen und das Wellenstützlager E mit dem Bolzen F montieren (Abb. 4).
- Die Kupplung D an Stelle des Standardzahnradblocks montieren, Abb. 3 für Sämaschinen MECA, NC und NG+ bzw. Abb. 4 für NX-Sämaschinen.
- Die Kette und die Sechskantwelle wieder einsetzen.

Nach der Montage und vor jeder Benutzung ist es notwendig, den einwandfreien elektronischen und mechanischen Betrieb gründlich zu überprüfen.

Bei Funktionsstörung das Gehäuse nicht öffnen. Sich mit unserem Kundendienst in Verbindung setzen.

4. Montaje de los cabezales desembragables (opcional, incompatible en MS)

El cabezal o cabezales desembragables debe ir montado en la o las líneas que habrá que cortar durante la siembra. Cada cabezal lleva un electroimán que desembraga el elemento cuando está alimentado (+9V).

Nota:

Para las sembradoras MECA 2000, NG Plus y NG Plus 2, es necesario sustituir los brazos superiores de paralelogramo originales por brazos específicos ref. 6269.1 para MECA 2000 y ref. 7097.1 (fig. 2) para NG Plus y NG Plus 2 en el montaje de los electroimanes.

En las sembradoras MECA3, NC, NX y NG Plus 3 / 4, los brazos montados de origen en los paralelogramos no tienen necesidad de ser sustituidos.

El cabezal desembragable se monta en lugar del cabezal estándar.

- Retirar el árbol hexagonal superior de los elementos correspondientes.
- Quitar la cadena del bloque piñón.
- Quitar el bloque piñón estándar.
- En **NX**, quitar igualmente el rodamiento del cojinete de elemento y montar el cojinete E con el tornillo F (fig. 4).
- Montar el embrague D en el lugar del bloque piñón estándar, fig. 3 para MECA, NC y NG+ o fig. 4 para NX.
- Volver a colocar la cadena y el árbol hexagonal

Después del montaje y antes de cada uso es necesario verificar el buen funcionamiento eléctrico y mecánico.

En caso de un mal funcionamiento, no abrir la carcasa. Contactar con nuestro Servicio Postventa.

4. Montage van de afkoppelbare koppen (optie, niet uitvoerbaar op de MS)

De afkoppelbare kop(pen) dienen gemonteerd te worden op de rij(en) die tijdens het zaaien onderbroken moeten worden. Elke kop bevat een elektromagneet die het element afkoppelt wanneer het onder stroom staat (+9V).

Let op:

Voor de zaaimachines MECA 2000, NG Plus en NG Plus 2 moeten de bovenste originele uiteinden van het parallellogram vervangen worden door de speciale uiteinden ref. 6269.1 voor MECA 2000 en ref. 7097.1 (fig. 2) voor NG Plus en NG Plus 2 bij de montage van de elektromagneten.

Bij de zaaimachines MECA3, NC, NX en NG Plus 3 / 4 hoeven de originele uiteinden op de parallellogrammen niet te worden vervangen.

De afkoppelbare kop wordt gemonteerd in plaats van de standaardkop.

- Verwijder de bovenste zeskantige as van het (de) betreffende onderdeel (-delen).
- Verwijder de ketting van het aandrijfblok.
- Verwijder het standaard aandrijfblok.
- Op de **NX** verwijdert u ook de kogellager van het element en monteert verloopstuk E met behulp van de schroefbout F (fig. 4).
- Monteer de koppeling D in plaats van het standaard aandrijfblok fig. 3 voor MECA, NC en NG+ of fig. 4 voor NX.
- Zet de ketting en de zeskantige as terug

Na de montage en voor iedere gebruik dient u te verifiëren dat het apparaat elektrisch en mechanisch goed functioneert.

Bij niet correct functioneren het distributiehuis niet openmaken. Neem contact op met onze klantenservice.

4. Montaggio delle testate amovibili (optional, non compatibile con il modello MS)

La o le testate amovibili devono essere montate sulla o sulle file che andranno tagliate durante la semina. Ogni testa comprende un elettromagnete che scollega l'elemento quando è alimentato (+9V).

Nota:

Per le seminatrici MECA 2000, NG Plus e NG Plus 2, occorre sostituire i bracci superiori a parallelogramma d'origine con i bracci specifici di riferimento. 6269.1 per MECA 2000 e rif. 7097.1 (fig. 2) per NG Plus e NG Plus 2 quando si montano gli elettromagneti.

Per quanto riguarda le seminatrici MECA3, NC, NX e NG Plus 3 / 4, i bracci montati di serie sui parallelogrammi non devono essere sostituiti.

La testata amovibile si monta al posto della testata standard.

- Rimuovere l'albero esagonale superiore dal o dagli elementi interessati.
- Togliere la catena del blocco pignone.
- Rimuovere il blocco pignone standard.
- Nel modello **NX**, rimuovere anche la rotazione del palo dell'elemento e montare il palo E utilizzando il bullone F (fig. 4).
- Montare l'innesto D al posto del blocco pignone standard, fig. 3 per MECA, NC e NG+ o fig. 4 per NX.
- Riposizionare la catena e l'albero esagonale

Dopo il montaggio e prima di ogni utilizzo è necessario verificare il buon funzionamento elettrico e meccanico.

In caso di malfunzionamento, non aprire la cassetta. Contattare il nostro Centro Assistenza.



Fig. 1

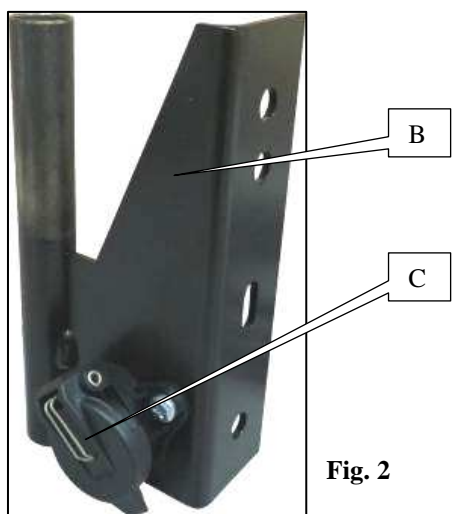

Fig. 2

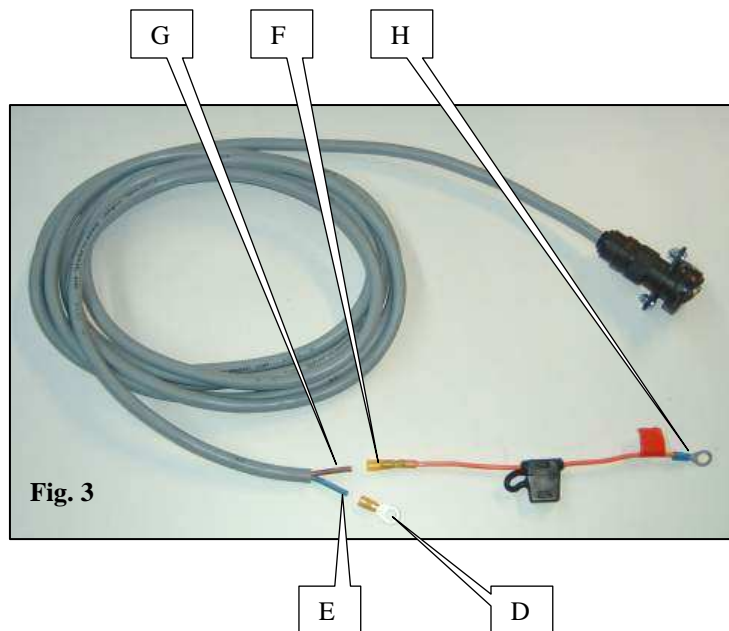

Fig. 3

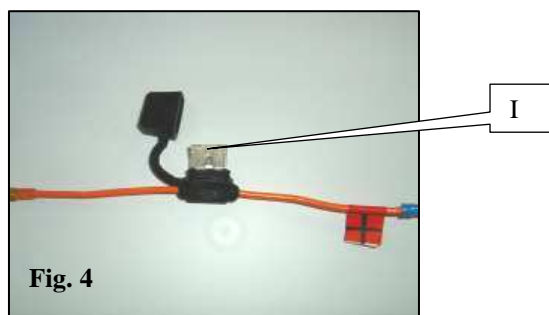

Fig. 4

4. Montage et branchement de la console

a) Fixation de la console

Installer la console dans la cabine du tracteur à un endroit où elle est facilement visible et accessible. Pour cela, utiliser les supports A et B (fig. 1) et la boulonnerie fournis avec la console.

Le support A (fig. 1) est à fixer sur la console et le support B (fig. 1) dans la cabine.

La prise du câble d'alimentation C (fig. 2 et 3) doit être fixée sur le support B (fig. 1 et 2).

b) Câble d'alimentation

La console MONOSEM CS 4000-12 doit être alimentée uniquement sous une tension de 12 Volts. Elle doit être branchée directement à la batterie à l'aide du câble à monter sur le tracteur. Un fusible de 25 ampères protège la console.

Branchement du câble :

- 1-passer le câble de la cabine jusqu'à la batterie
- 2-couper le câble à la longueur requise
- 3-enlever 20 à 30 cm de gaine
- 4-dénuder sur 5 mm les deux fils
- 5-mettre la cosse jaune ronde D sur le fil bleu E (fig.3)
- 6-mettre la cosse translucide plate F équipée du fusible sur le fil marron du faisceau G (fig. 3)
- 7-fixer la cosse jaune ronde D (fig. 3) à la borne - de la batterie
- 8-fixer la cosse bleue ronde H (fig. 3) équipée du fusible à la borne + de la batterie
- 9-chauffer la gaine translucide de la cosse plate F (fig. 3) pour la resserrer sur le fil

Si vous avez deux batteries 12 Volts en série, assurez-vous que la cosse jaune ronde est bien sur la borne reliée au châssis du tracteur (borne -) et que la cosse bleue ronde équipée du fusible est placée sur la borne + de la même batterie.

Un fusible 25 Ampères I (fig. 4) protège le circuit électrique.

4. Mounting and connecting the console

a) Mounting the console

Install the console in the tractor cab in a place where it is easily visible and accessible. Use mountings A and B (fig. 1) and the nuts and bolts provided with the console.

Mounting A (fig. 1) must be mounted on the console and mounting B (fig. 1) in the cab.

The supply cable socket C (fig. 2 and 3) must be mounted on mounting B (fig. 1 and 2).

b) Supply cable

The MONOSEM CS 4000-12 console must be powered by a 12 Volt power supply only. It must be directly connected to the battery using the cable to be mounted on the tractor. A 25 amp fuse protects the console.

Connecting the cable:

- 1-Pass the cable through from the cab to the battery
- 2-Cut the cable to the required length
- 3-Remove 20 to 30 cm of sheath
- 4-Strip 5 mm off the two wires
- 5-Place round yellow lug D on blue wire E (fig.3)
- 6-Place flat transparent lug F equipped with the fuse on the brown wire of wire harness G (fig. 3)
- 7-Secure round yellow lug D (fig. 3) to the battery's - terminal
- 8-Secure round blue lug H (fig. 3) equipped with the fuse to the battery's + terminal
- 9-Heat the transparent sheath of flat lug F (fig. 3) to tighten it around the wire

If you are using two 12 Volt batteries connected in series, check that the round yellow lug is on the terminal connected to the tractor's frame (- terminal) and that the round blue lug equipped with the fuse is placed on the + terminal of the same battery.

A 25 Amp fuse I (fig. 4) protects the electric circuit.

4. Montage und Anschluss der Steuerkonsole

a) Anbringen der Steuerkonsole

Bringen Sie die Steuerkonsole in der Traktorkabine an einer Stelle an, wo sie gut sichtbar und leicht zugänglich ist. Benutzen Sie dazu die Halterungen A und B (Abb. 1) und die mit der Steuerkonsole mitgelieferten Schrauben.

Die Halterung A (Abb. 1) muss auf der Steuerkonsole befestigt werden und die Halterung B (Abb. 1) in der Kabine.

Die Steckdose des Stromkabels C (Abb. 2 und 3) muss auf der Halterung B (Abb. 1 und 2) angebracht werden.

b) Stromkabel

Die Steuerkonsole MONOSEM CS 4000-12 darf nur mit einer Spannung von 12 Volt versorgt werden. Sie muss anhand des Kabels, das über den Traktor geführt wird, direkt an die Batterie angeschlossen werden. Sie wird durch eine Sicherung von 25 Ampere geschützt.

Anschließen des Kabels:

- 1-Führen Sie das Kabel von der Kabine bis zur Batterie
- 2-Schneiden Sie das Kabel auf die gewünschte Länge ab
- 3-Nehmen Sie 20 bis 30 cm von der Ummantelung ab
- 4-Entfernen Sie 5 mm der Ummantelung beider Kabel
- 5-Setzen Sie den runden gelben Kabelschuh D auf das blaue Kabel E (Abb.3)
- 6-Setzen Sie den flachen durchsichtigen Kabelschuh F mit der Sicherung auf das braune Kabel G (Abb. 3) des Kabelbündels
- 7-Befestigen Sie den runden gelben Kabelschuh D (Abb. 3) am Minuspol (-) der Batterie
- 8-Befestigen Sie den runden blauen Kabelschuh H (Abb. 3) mit der Sicherung am Pluspol (+) der Batterie
- 9-Erwärmen Sie die durchsichtige Ummantelung des flachen Kabelschuhs F (Abb. 3), damit sie eng an das Kabel anliegt

Falls Sie zwei 12 Volt-Batterien in Reihe geschaltet haben, vergewissern Sie sich, dass sich der runde gelbe Kabelschuh am Minuspol (-) befindet, der mit dem Fahrgestell des Traktors verbunden ist, und der runde blaue Kabelschuh mit der Sicherung an den Pluspol (+) derselben Batterie angeschlossen ist.

Der Stromkreis wird von einer Sicherung von 25 Ampere I (Abb. 4).

4. Montage en aansluiting van de console

a) Bevestiging van de console

Installeer de console in de tractorcabine waar deze gemakkelijk zichtbaar en bereikbaar is. Gebruik daarvoor de steunen A en B (fig. 1) en de bij de console geleverde bouten en moeren.

De steun A (fig. 1) wordt bevestigd op de console en de steun B (fig. 1) in de cabine.

De stekker van de elektriciteitskabel C (fig.2 en 3) dient te worden bevestigd op steun B (fig. 1 en 2).

b) Elektriciteitskabel

De console MONOSEM CS 4000-12 dient uitsluitend te worden gebruikt bij 12 Volt. De console moet rechtstreeks op de accu worden aangesloten met behulp van de kabel, te monteren op de tractor. Een zekering van 25 ampères beschermt de console.

Aansluiting van de kabel:

- 1- Breng de kabel van de cabine naar de accu
- 2- Knip de kabel af op de gewenste lengte
- 3- Verwijder 20 à 30 cm van de kabelbekleding
- 4- Leg 5 mm van beide draden bloot
- 5- Plaats de ronde gele dop D op de blauwe draad E (fig.3)
- 6- Plaats de platte doorzichtige dop F met de zekering op de bruine draad van de bundel G (fig. 3)
- 7- Bevestig de ronde gele dop D (fig. 3) op de -pool van de accu
- 8- Bevestig de blauwe ronde dop H (fig. 3) met de zekering op de +pool van de accu
- 9- Verhit de doorzichtige omhulling van de platte dop F (fig. 3) om hem strakker op de draad te bevestigen

Als u twee 12 Volts-accus in serie hebt, dient u te zorgen dat de ronde gele dop inderdaad op de eindpool verbonden met het chassis van de tractor (-pool) zit, en dat de ronde blauwe dop met de zekering op de +pool van de dezelfde accu geplaatst is.

Een zekering van 25 Ampères I (fig. 4) beschermt het elektrische circuit.

4. Montaje y conexión de la consola

a) Fijación de la consola

Instalar la consola en la cabina del tractor en un lugar donde esté fácilmente visible y accesible. Para ello, utilizar los soportes A y B (fig. 1) y la tornillería suministrada con la consola.

El soporte A (fig. 1) debe fijarse a la consola y el soporte B (fig. 1) a la cabina.

La toma del cable de alimentación C (fig. 2 y 3) debe fijarse al soporte B (fig. 1 y 2).

b) Cable de alimentación

La consola MONOSEM CS 4000-12 debe ser alimentada solamente con una tensión de 12 voltios. Debe ser conectada directamente a la batería con el cable que se monta en el tractor. Un fusible de 25 amperios protege a la consola.

Conexión del cable:

- 1- pasar el cable de la cabina hasta la batería
- 2- cortar el cable a la longitud requerida
- 3- quitar 20 a 30 cm de aislante
- 4- pelar 5 mm los dos hilos
- 5- poner el terminal amarillo redondo D en el hilo azul E (fig.3)
- 6- poner el terminal translúcido plano F con fusible en el hilo marrón del mazo G (fig. 3)
- 7- fijar el terminal amarillo redondo D (fig. 3) al borne - de la batería
- 8- fijar el terminal azul redondo H (fig. 3) con fusible al borne + de la batería
- 9- calentar el aislante translúcido del terminal plano F (fig. 3) para ajustarlo al hilo

Si se dispone de dos baterías de 12 voltios en serie, asegurarse de que el terminal amarillo redondo está en perfecto contacto con el chasis del tractor (borne -) y que el terminal azul redondo equipado con fusible está colocado en el borne + de la misma batería.

Un fusible de 25 amperios I (fig. 4) protege al circuito eléctrico.

4. Montaggio e collegamento della consola

a) Fissaggio della consola

Installare la consola nella cabina del trattore in un posto in cui sia facilmente visibile e accessibile. Per far questo, utilizzare i supporti A e B (fig. 1) e la bulloneria in dotazione con la consola.

Il supporto A (fig. 1) deve essere fissato sulla consola e il supporto B (fig. 1) nella cabina.

La presa del cavo di alimentazione C (fig. 2 e 3) deve essere fissata sul supporto B (fig. 1 e 2).

b) Cavo di alimentazione

La consola MONOSEM CS 4000-12 deve essere alimentata unicamente con una tensione di 12 Volt. Deve essere collegata direttamente alla batteria con il cavo da montare sul trattore. Un fusibile di 25 ampère protegge la consola.

Collegamento del cavo :

- 1-passare il cavo della cabina fino alla batteria
- 2-tagliare il cavo della lunghezza richiesta
- 3-togliere dai 20 ai 30 cm di guaina
- 4-lasciare scoperti per 5 mm i due fili
- 5-mettere il terminale giallo rotondo D sul filo blu E (fig.3)
- 6-mettere il terminale translucido piatto F in dotazione del fusibile sul filo marrone del fascio G (fig. 3)
- 7-fissare il terminale giallo rotondo D (fig. 3) all'estremità- della batteria
- 8-fissare il terminale blu rotondo H (fig. 3) in dotazione del fusibile all'estremità + della batteria
- 9-riscaldare la guaina translucida del terminale piatto F (fig. 3) per restringerlo sul filo

Se si hanno due batterie da 12 Volt in serie, assicurarsi che il terminale giallo e rotondo sia ben posizionato sull'estremità legata al telaio del trattore (estremità -) e che il terminale blu rotondo in dotazione del fusibile sia posizionato sull'estremità + della stessa batteria.

Un fusibile da 25 Ampère I (fig. 4) protegge il circuito elettrico.

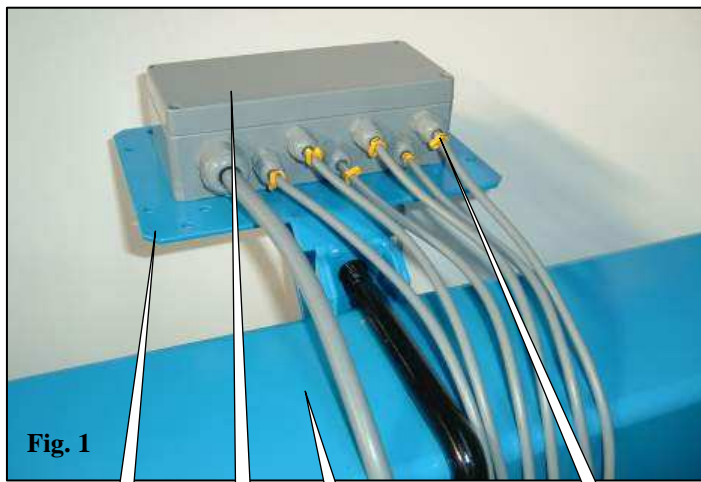

Fig. 1

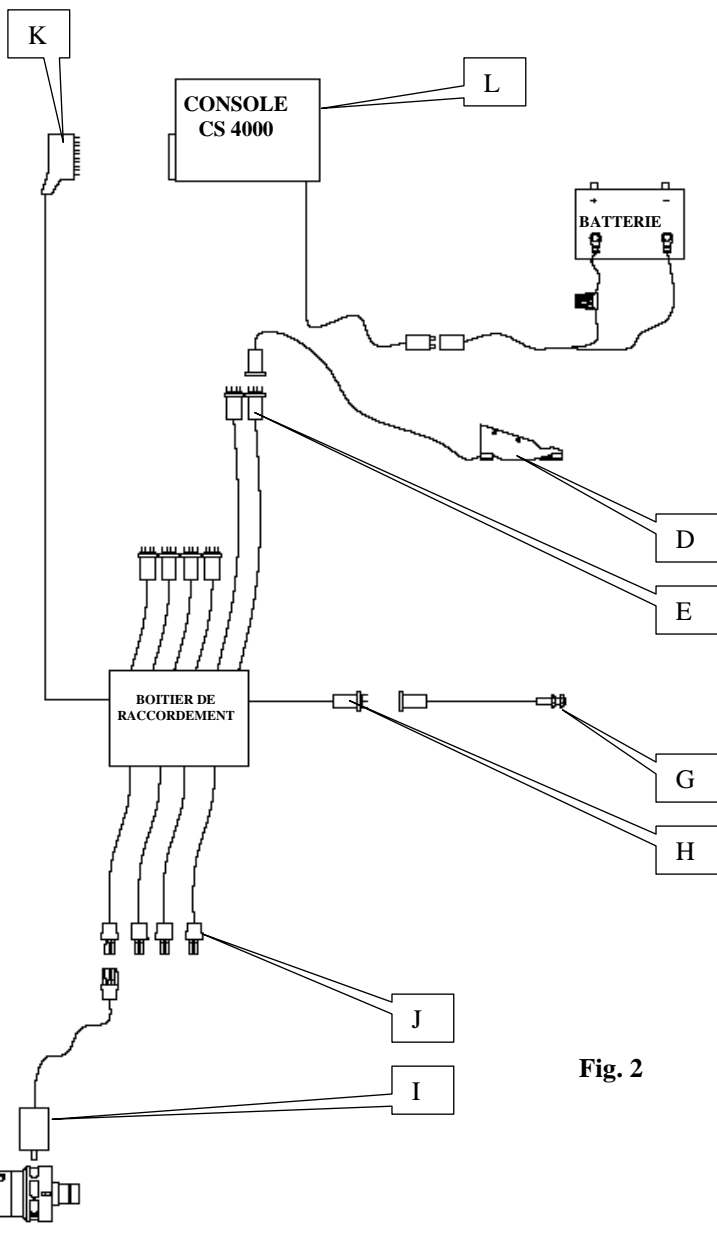

Fig. 2

5. Montage du boîtier de raccordement

Le faisceau permet de relier tous les composants (capteurs de vitesse, cellules, console, coupures de rangs). Tous les câbles du faisceau sont connectés à un boîtier de raccordement. Ce boîtier est à fixer sur un support sur le châssis du semoir.

- fixer le support A (fig. 1) à l'aide de la bride sur la poutre du semoir C (fig. 1), le plus près du centre du semoir.
- fixer le boîtier de raccordement B (fig. 1) sur le support.
- disposer les câbles

6. Branchement du faisceau (fig. 2)

Branchement des cellules D

Chaque câble de cellule est équipé d'une prise à brancher au faisceau. Les prises E du faisceau à brancher aux cellules sont des prises 4 voies et les câbles du faisceau sont numérotés à la sortie du boîtier F (fig. 1):

N°1 = rang du semoir le plus à gauche par rapport au sens d'avancement.
N°2 = rang d'à côté (etc...)

Branchement du capteur d'impulsions G

Le câble de capteur est équipé d'une prise à brancher au faisceau. Le câble du faisceau à brancher au capteur est équipé d'une prise 3 voies H.

Branchement des coupures de rangs I (option)

Chaque câble de coupure de rang est équipé d'une prise à brancher au faisceau. Les câbles du faisceau à brancher aux coupures de rangs sont équipés de prises 2 voies (J). Si ces câbles ne sont pas déjà branchés au boîtier de raccordement, se reporter au chapitre III-7 (page suivante).

Branchement de la console L

La console est à brancher d'une part à la batterie (voir paragraphe 4) et d'autre part au faisceau à l'aide de la prise multibroches (K).

Chaque type d'accessoire est équipé de prises spécifiques. Il est par conséquent impossible de brancher un type d'accessoire à la place d'un autre.

5. Mounting the terminal box

The wire harness allows the connecting of all the components (speed sensors, cells, console and row cutters). All the wire harness' cables are connected to a terminal box. This box is to be mounted on a mounting on the seeder's frame.

- Mount mounting A (fig. 1) using the flange on the seeder's beam C (fig. 1), as close as possible to the centre of the seeder.
- Mount terminal box B (fig. 1) on the mounting.
- Arrange the cables

6. Connecting the wire harness (fig. 2)

Connecting the cells D

Each cell cable is equipped with a socket to be connected to the wire harness. The wire harness plugs E to be connected to the cells are 4-way plugs and the wire harness' cables are numbered at box outlet F (fig. 1):

N°1 = seeder row that is the furthest left in relation to the forward direction.
N°2 = next row along (etc...)

Connecting pulse sensor G

The sensor cable is equipped with a socket to be connected to the wire harness. The wire harness cable to be connected to the sensor is equipped with a 3-way plug H.

Connecting the row cutters I (option)

Each row cutter cable is equipped with a socket to be connected to the wire harness. The wire harness cables to be connected to the row cutters are equipped with 2-way plugs (J). If these cables are not already connected to the terminal box, refer to section III-7 (the next page).

Connecting console L

The console is to be connected to the battery (see paragraph 4) and the wire harness using the multi-pin plug (K).

Each type of accessory is equipped with specific plugs. It is therefore impossible to connect one type of accessory in place of another.

5. Montage des Verteilerkastens

Im Kabelbündel sind sämtliche Bestandteile (Geschwindigkeitssensoren, Zellen, Steuerkonsole und Reihenabschaltungen) vereint. Alle Kabel des Bündels sind an einen Verteilerkasten angeschlossen. Dieser Kasten muss auf einer Halterung auf dem Rahmen der Sämaschine angebracht werden.

- Bringen Sie mit Hilfe des Flansches die Halterung A (Abb. 1) so weit wie möglich in der Mitte des Balkens der Sämaschine C (Abb. 1) an.
- Befestigen Sie den Verteilerkasten B (Abb. 1) auf der Halterung.
- Legen Sie die Kabel aus.

6. Anschließen des Kabelbündels (Abb. 2)

Anschließen der Zellen D

Jedes Zellenkabel ist mit einer passenden Steckdose für das Kabelbündel ausgestattet. Die Stecker E des Kabelbündels, die für die Zellen bestimmt sind, haben 4 Stifte und die Kabel des Kabelbündels sind am Ausgang des Kastens F (Abb. 1) nummeriert:

Nr. 1 = die erste Reihe von links der Sämaschine in Fahrtrichtung

Nr. 2 = danebenliegende Reihe (usw.)

Anschließen des Impulssensors G

Das Kabel des Sensors ist mit einer Steckdose für das Kabelbündel ausgestattet. Das Kabel des Bündels, das für den Sensor bestimmt ist, hat einen Stecker mit 3 Stiften (H).

Anschließen der Reihenabschaltungen I (Zusatzrüstung)

Jedes Reihenabschaltungskabel ist mit einer Steckdose für das Kabelbündel ausgestattet. Die Kabel des Bündels, die für die Reihenabschaltungen bestimmt sind, haben Stecker mit 2 Stiften (J). Falls die Kabel nicht schon an den Verteilerkasten angeschlossen sind, befolgen Sie die Anweisungen in Kapitel III-7 (nächste Seite).

Anschließen der Steuerkonsole L

Die Steuerkonsole muss einerseits an die Batterie (siehe Absatz 4) und andererseits mit Hilfe des mehrpoligen Steckers (K) an das Kabelbündel angeschlossen werden.

Zu jedem Zubehörteil gehört eine besondere Steckerart, damit beim Anschließen unmöglich zwei Zubehörteile verwechselt werden können.

5. Montage van de aansluitdoos

Met de leidingbus kunt u alle componenten verbinden (snelheidssensor, cellen, console, rij-onderbreker). Alle kabels van de leidingbus zijn verbonden met een aansluitdoos. Deze wordt bevestigd op een steun van het chassis van de zaaimachine.

- Bevestig de steun A (fig. 1) met behulp van de flens op het frame van het zaaimachine C (fig. 1), zo dicht mogelijk bij het midden van de zaaimachine.
- Bevestigen de aansluitdoos B (fig.1) op de steun.
- Plaats de kabels

6. Aansluiting van de leidingbus (fig. 2)

Aansluiting van de cellen D

Iedere cellkabel is uitgerust met een stecker voor in de leidingbus. De stekkers E van de leidingbus aan te sluiten op de cellen zijn vierwegstekkers en de kabels van de leidingbus zijn genummerd bij de uitgangen van de aansluitdoos F (fig.1):

N°1 = uiterst linkse rang van de zaaimachine in de voortgangsrichting.

N°2 = rang daarnaast (enz...)

Aansluiting van het impulsensor G

De kabel van de sensor is uitgerust met een stecker die op de leidingbus moet worden aangesloten. De kabel van de leidingbus aan te sluiten op de sensor is uitgerust met een driewegstekker H.

Aansluiting van de rijenonderbreker I (optie)

Iedere kabel van de rijenonderbreker heeft een stecker die moet worden aangesloten op de leidingbus. De kabels van de leidingbus die aangesloten moeten worden op de rijenonderbreker zijn uitgerust met tweewegstekkers (J). Als deze kabels nog niet zijn aangesloten op de aansluitdoos, kijkt u in hoofdstuk III-7 (volgende pagina).

Aansluiting van de console L

De console moet aan de ene kant op de accu worden aangesloten (zie paragraaf 4) en aan de andere kant op de leidingbus met behulp van de meervoudige stecker (K).

Ieder type accessoire heeft specifieke stekkers. Het is daarom onmogelijk een accessoire in een verkeerde aansluiting te steken.

5. Montaje de la caja de conexiones

Los cables permiten conectar todos los componentes (captadores de velocidad, células, consola, cortes de líneas). Todos los cables están conectados a una caja de conexiones. Esta caja debe fijarse sobre un soporte en el chasis de la sembradora.

- fijar el soporte A (fig. 1) con la brida en la viga de la sembradora C (fig. 1), lo más próximo posible al centro de la sembradora.
- fijar la caja de conexiones B (fig. 1) al soporte.
- disponer los cables

6. Conexión del mazo (fig. 2)

Conexión de las células D

Cada cable de célula está equipado con una toma para conectar al mazo. Las tomas E del mazo a conectar a las células son tomas de 4 vías y los cables del mazo están numerados a la salida de la caja F (fig. 1):

N° 1 = la línea de la sembradora más a la izquierda respecto al sentido del avance

N° 2 = línea de al lado (etc...)

Conexión del captador de impulsos G

El cable del captador está equipado con una toma a conectar al mazo. El cable del mazo a conectar al captador está equipado con una toma de 3 vías H.

Conexión de los cortes de líneas I (opción)

Cada cable de corte de línea está equipado con una toma a conectar al mazo. Los cables del mazo a conectar con los cortes de línea están equipados con tomas de 2 vías (J). Si estos cables ya no están conectados a la caja de conexiones, consultar el Cap. III-7 (pág. siguiente).

Conexión de la consola L

La consola debe conectarse, por una parte, a la batería (ver punto 4) y, por otra parte, al mazo con la toma múltiple (K).

Cada tipo de accesorio está equipado con tomas específicas. Por consiguiente, es imposible conectar un tipo de accesorio en lugar de otro.

5. Montaggio della scatola di allacciamento

Il fascio permette di collegare tutti i componenti (sensori di velocità, cellule, console, tagli di file). Tutti i cavi del fascio sono connessi a una scatola di allacciamento. Questa scatola va fissata su un supporto sul telaio della seminatrice.

- fissare il supporto A (fig. 1) con la staffa sulla trave della seminatrice C (fig. 1), il più al centro della seminatrice possibile.
- fissare la scatola di allacciamento B (fig. 1) al supporto.
- sistemare i cavi

6. Collegamento del fascio (fig. 2)

Collegamento delle cellule D

Ogni cavo di cellula è fornito di una presa da collegare al fascio. Le prese E del fascio da collegare alle cellule sono prese multiple da 4 attacchi e i cavi del fascio sono numerati sull'uscita della scatola F (fig. 1):

N°1 = fila della seminatrice più a sinistra rispetto al senso di avanzamento.

N°2 = fila di lato (ecc...)

Collegamento del sensore di impulsi G

Il cavo di sensore è fornito di una presa da collegare al fascio. Il cavo del fascio da collegare al sensore è fornito di una presa multipla da 3 attacchi H.

Collegamento dei tagli di file I (optional)

Ogni cavo di taglio di fila è fornito di una presa da collegare al fascio. I cavi del fascio da collegare ai tagli di file sono forniti di prese multiple da 2 attacchi (J). Se questi cavi non sono già collegati alla scatola di allacciamento, fare riferimento al capitolo III-7 (pagina seguente).

Collegamento della consola L

La consola deve essere collegata da una parte alla batteria (consultare paragrafo 4) e dall'altra al fascio con la presa multipla (K).

Ogni tipo di accessorio è dotato di prese specifiche. Di conseguenza è impossibile collegare un tipo di accessorio al posto di un altro.

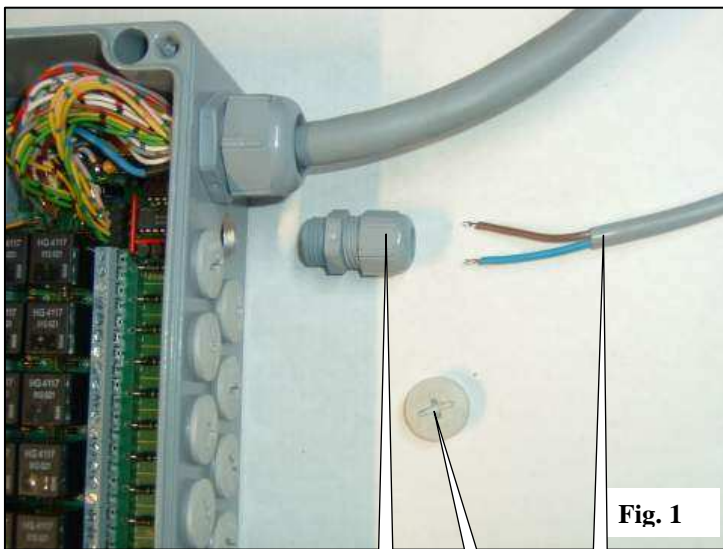

Fig. 1

7. Branchement des câbles de coupures de rangs au boîtier de raccordement

Il est possible de brancher de 1 à 12 coupures sur le boîtier de raccordement. Chaque coupure possède un câble 2 fils à brancher à brancher au boîtier de raccordement.

- Ouvrir le boîtier
 - Enlever le bouchon A (fig. 1) correspondant au passage du câble de la coupure n°1 (coupure la plus à gauche du semoir par rapport au sens d'avancement)
 - Visser le presse étoupe B (fig. 1 et 2) à la place du bouchon
 - Passer le câble C (fig. 1 et 2) de la coupure n°1 dans le presse étoupe
 - Brancher le fil **marron** D sur la borne '**br**' de la coupure n°1 E (fig. 3)
 - Brancher le fil **bleu** F sur la borne '**bl**' de la coupure n°1 G (fig. 3)
 - Donner un peu de mou au fils et serrer le presse étoupe.
- Renouveler l'opération autant de fois qu'il y a de coupures à brancher en respectant l'ordre de branchement (de 1 à 12 dans le boîtier, de la gauche vers la droite du semoir par rapport au sens d'avancement).

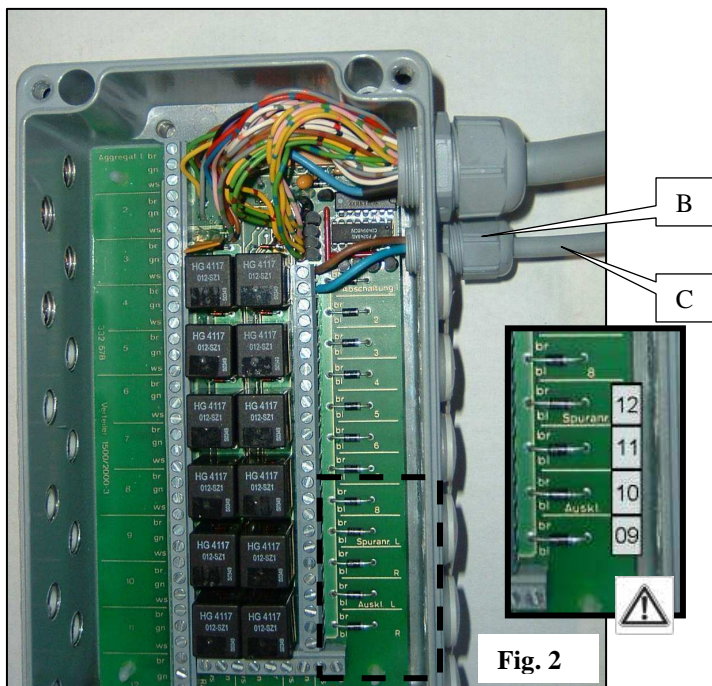

Fig. 2

7. Connecting the row cutter cables to the terminal box

Between 1 and 12 cutters may be connected to the terminal box. Each cutter has a 2-wire cable to be connected to the terminal box.

- Open the box
- Remove plug A (fig. 1) corresponding to the cable raceway of cutter n°1 (cutter that is the furthest to the left of the seeder in relation to the forward direction)
- Screw in cable gland B (fig. 1 and 2) in place of the plug
- Pass cable C (fig. 1 and 2) of cutter n°1 into the cable gland
- Connect **brown** wire D to the '**br**' terminal of cutter n°1 E (fig. 3)
- Connect **blue** wire F to the '**bl**' terminal of cutter n°1 G (fig. 3)
- Loosen the wire and tighten the cable gland.

Repeat the operation as many times as there are cutters to be connected, in accordance with the order of connection (from 1 to 12 in the box, from the left to the right of the seeder in relation to the forward direction).

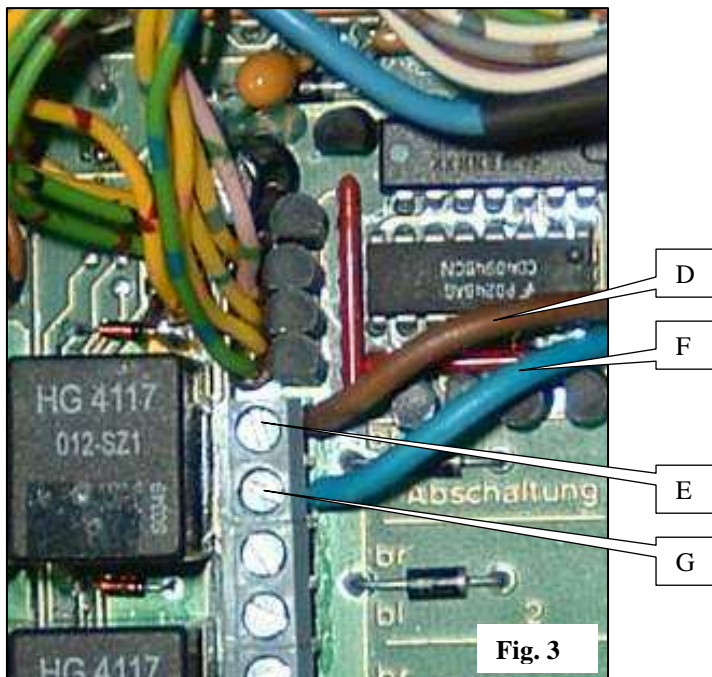

Fig. 3

7. Anschließen der Kabel für die Reihenabschaltungen an den Verteilerkasten

Mit dem Verteilerkasten können 1 bis 12 Reihenabschaltungen verbunden werden. Jede Reihenabschaltung besitzt ein 2-adriges Kabel, dessen Drähte an den Verteilerkasten angeschlossen werden müssen.

- Öffnen Sie den Verteilerkasten
- Nehmen Sie die Kappe A (Abb. 1) des Anschlusses für das Kabel der 1. Reihenabschaltung (erste Reihenabschaltung von links der Sämaschine in Fahrtrichtung) ab.
- Schrauben Sie die Stopfbüchse B (Abb. 1 und 2) an Stelle der Kappe.
- Führen Sie das Kabel C (Abb. 1 und 2) von der Reihenabschaltung Nr. 1 in die Stopfbüchse
- Verbinden Sie den **braunen** Draht D mit dem **'br'**-Pol der Reihenabschaltung Nr. 1 E (Abb. 3)
- Verbinden Sie den **blauen** Draht F mit dem **'bl'**-Pol der Reihenabschaltung Nr. 1 G (Abb. 3)
- Lockern Sie die Drähte ein bisschen und drehen Sie die Stopfbüchse fest. Wiederholen Sie den Vorgang für jede anzuschließende Reihenabschaltung und halten Sie sich beim Anschließen an die richtige Reihenfolge (von 1 bis 12 im Verteilerkasten, von links nach rechts der Sämaschine in Fahrtrichtung).

7. Aansluiting van de kabels van de rijenonderbreker aan de aansluitdoos

U kunt 1 tot 12 onderbrekers aansluiten op de aansluitdoos. Iedere onderbreker heeft een tweedraadskabel, aan te sluiten op de aansluitdoos.

- Open de doos
 - Verwijder de dop A (fig. 1) die overeenkomt met de passage van de kabel van de onderbreker n°1 (onderbreking uiterst links van de zaaimachine, in de rijrichting)
 - Schroef de stopbus B (fig. 1 en 2) op de plaats van de dop.
 - Breng de kabel C (fig. 1 en 2) van de onderbreker n°1 in de stopbus
 - Sluit de **bruine** draad D aan op de eindpool **'br'** van de onderbreker n°1 E (fig. 3)
 - Sluit de **blauwe** draad F aan op de eindpool **'bl'** van de onderbreker n°1 G (fig. 3)
 - Geef de draden iets speling en draai de stopbus vast.
- Voer deze operatie zo vaak uit als er onderbrekers aan te sluiten zijn in de volgorde van de aansluitingen (van 1 tot 12 in de doos, van links naar rechts op de zaaimachine in de rijrichting).

7. Conexión de los cables de corte de líneas a la caja de conexiones

Es posible conectar de 1 a 12 cortes en la caja de conexiones. Cada corte posee un cable de 2 hilos a conectar a la caja de conexiones.

- Abrir la caja.
 - Quitar el tapón A (fig. 1) correspondiente al paso del cable del corte n° 1. (el corte más a la izquierda de la sembradora respecto al sentido del avance).
 - Atornillar el prensaestopas B (fig. 1 y 2) en el lugar del tapón.
 - Pasar el cable C (fig. 1 y 2) del corte n° 1 por el prensaestopas.
 - Conectar el hilo **marrón** D con el borne **'br'** del corte n° 1 E (fig. 3).
 - Conectar el hilo **azul** F con el borne **'bl'** del corte n° 1 G (fig. 3).
 - Aflojar un poco el hilo y apretar el prensaestopas.
- Repetir la operación siempre que haya cortes a conectar respetando el orden de conexión (de 1 a 12 en la caja, de izquierda a derecha de la sembradora con respecto al sentido del avance).

7. Collegamento dei cavi di tagli di file alla scatola di allacciamento

È possibile collegare da 1 ai 12 tagli alla scatola di allacciamento. Ogni taglio possiede un cavo da 2 fili da collegare alla scatola di allacciamento.

- Aprire la scatola
 - Rimuovere il tappo A (fig. 1) corrispondente al passaggio del cavo del taglio n°1 (il taglio più a sinistra della seminatrice rispetto al senso di avanzamento)
 - Avvitare il premistoppa B (fig. 1 e 2) al posto del tappo
 - Passare il cavo C (fig. 1 e 2) del taglio n°1 nel premistoppa
 - Attaccare il filo **marrone** D all'estremità **'br'** del taglio n°1 E (fig. 3)
 - Attaccare il filo **blu** F all'estremità **'bl'** del taglio n°1 G (fig. 3)
 - Allentare il filo e stringere il premistoppa.
- Rinnovare l'operazione tante volte quanti sono i tagli da collegare rispettando l'ordine di collegamento (da 1 a 12 nella scatola, da sinistra a destra della seminatrice rispetto al senso di avanzamento).



IV. DESCRIPTION ET UTILISATION DE LA CONSOLE

1. Description de la console

- A - Ecran d'affichage
- B - Diodes indicatrices d'état de rang
- C - Touche de mise sous/hors tension
- D - Touches de sélection de fonctions
- E - Touches de programmation
- F - Touches de commande de coupures de rangs
- G - Touches de modifications de valeur, d'effacement et de validation

IV. DESCRIPTION AND USE OF THE CONSOLE

1. Description of the console

- A - Display screen
- B - Row status indicating diodes
- C - On/off key
- D - Function selection keys
- E - Programming keys
- F - Row cutter control keys
- G - Value modification, cancel and confirm keys

IV. BESCHREIBUNG UND BENUTZUNG DER STEUERKONSOLE

1. Beschreibung der Steuerkonsole

- A - Display
- B - Anzeigedioden des Reihenzustands
- C - Einschalt-/Ausschalttaste
- D - Tasten zur Funktionsauswahl
- E - Einstellungstasten
- F - Steuerungstasten der Reihenabschaltungen
- G - Tasten zum Ändern von Werten, zum Löschen und Bestätigen

IV. BESCHRIJVING EN GEBRUIK VAN DE CONSOLE

1. Beschrijving van de console

- A - Scherm
- B - Diodes die de staat van de rijen aangeven
- C - Aan/uit Toets
- D - Functiekeuzetoetsen
- E - Programmeertoetsen
- F - Toetsen voor het instellen van rijenonderbrekers
- G - Toetsen voor wijzigingen van waarden, verwijderen en bevestigen

IV. DESCRIPCIÓN Y USO DE LA CONSOLA

1. Descripción de la consola

- A - Pantalla
- B - Diodos indicadores del estado de línea
- C - Tecla de encendido/apagado
- D - Teclas de selección de funciones
- E - Teclas de programación
- F - Teclas de control de corte de líneas
- G - Teclas de modificación de valor, borrado y validación

IV. DESCRIZIONE E UTILIZZAZIONE DELLA CONSOLE

1. Descrizione della console

- A - Display
- B - Diodi indicatori di stato di fila
- C - Tasto di messa sotto tensione/di disattivazione messa sotto tensione
- D - Tasti di selezione funzioni
- E - Tasti di programmazione
- F - Tasti di comando di tagli di file
- G - Tasti di variazioni di valore, di cancellazione e di conferma

2. Programmation

La précision des informations données par la console (vitesse d'avancement, surface, population et distance entre les graines) dépend en grande partie de la précision de la programmation. Il est donc important d'effectuer la programmation correctement, de la contrôler régulièrement et de la modifier si nécessaire.



Appuyer sur la touche  pour allumer la console.

a. Programmation du seuil d'alarme

Valeur programmée usine : 15

Cela signifie que l'alarme se déclenchera si la distribution des graines sur l'un des rangs du semoir a une population supérieure ou inférieure de 15% à la population moyenne mesurée sur les autres rangs.

Maintenir appuyée la touche  pendant 3 secondes. La valeur déjà programmée s'affiche.

Entrer la valeur du seuil à l'aide des touches  et .

Appuyer sur la touche  pour valider.

Après quelques secondes, la console revient sur la fonction 'population'.

2. Programming

The preciseness of the information given by the console (forward speed, surface area, population and distance between grains) depends to a considerable degree on the preciseness of the programming. It is therefore important that the programming is carried out correctly, regularly checked and modified if necessary.



Press the  key to switch on the console.

a. Programming the alarm threshold

Factory programmed value: 15

This means that the alarm will be triggered if the distribution of the grains on one of the seeder's rows has a population higher or lower by 15% than the average population measured for the other rows.

Press the  key for 3 seconds. The value already programmed will be displayed.

Enter the threshold values using the  and  keys.

Press the  key to confirm.

After a few seconds, the console will return to the 'population' function.

2. Einstellung

Die Genauigkeit der von der Steuerkonsole gegebenen Informationen (Geschwindigkeitsmessung, Oberfläche, Körnermenge und Abstand zwischen den Körnern) hängt größtenteils von der Genauigkeit der Einstellung ab. Es ist also wichtig, bei dieser Einstellung richtig vorzugehen, sie regelmäßig zu prüfen und gegebenenfalls zu ändern.

Drücken Sie auf die Taste  um die Steuerkonsole einzuschalten.

a. Einstellung der Warnschwelle

In der Fabrik vorgenommene Standardeinstellung: 15

Das bedeutet, dass das Warnsignal dann ausgelöst wird, wenn die Aussaat einer der Säreihen bei einer Körnermenge von mehr oder weniger als 15% der durchschnittlichen, auf den anderen Reihen gemessenen Körnermenge liegt.

Halten Sie 3 Sekunden lang die Taste  gedrückt. Der eingestellte Wert wird angezeigt.

Geben Sie mit Hilfe der Tasten  und  den Schwellenwert ein.

Drücken Sie auf die Taste  um zu bestätigen.

Nach ein paar Sekunden kommt die Steuerkonsole wieder zur Funktion 'Körnermenge' zurück.

2. Programmeren

De precisie van de informatie die de console weergeeft (voortgangssnelheid, oppervlakte, populatie en afstand tussen de zaden) hangt voor een groot deel af van de precisie van het programmeren. Het is dus belangrijk om correct te programmeren en regelmatige controles uit te voeren en indien nodig de programmering te wijzigen.



Druk op de toets  om de console aan te zetten.

a. Programmeren van de alarmprempel

Fabriekswaarde programmering: 15

Dit betekent dat het alarm aangaat als de distributie van zaden op een van de rijen van de zaaimachine een populatie heeft van meer of minder dan 15% van de gemiddelde populatie gemeten op de andere rijen.

Houdt de toets ingedrukt  gedurende 3 seconden. De reeds geprogrammeerde waarde wordt aangegeven.

Voer de waarde van de alarmprempel in met behulp van de toetsen  en .

Druk op de toets  om te bevestigen.

Na enkele seconden gaat de console terug naar de functie 'populatie'.

2. Programación

La precisión de las informaciones dadas por la consola (velocidad de avance, superficie, población y distancia entre los granos) depende en gran parte de la precisión de la programación. Por tanto, es importante efectuar la programación correctamente, controlarla regularmente y modificarla si es necesario.



Pulsar  para encender la consola.

a. Programación del umbral de alarma

Valor programado de fábrica: 15

Esto significa que la alarma se disparará si la distribución de los granos en una de las líneas de la sembradora tiene una población superior o inferior al 15% de la población media medida en las otras líneas.

Mantener pulsado  durante 3 segundos. Aparecerá el valor programado.

Introducir el valor de umbral con  y .

Pulsar  para validar.

Al cabo de unos segundos, la consola vuelve a la función 'población'.

2. Programmazione

La precisione delle informazioni fornite dalla console (velocità di avanzamento, superficie, caratteristiche qualitative e quantitative dei semi e la distanza tra di essi) dipende in gran parte dalla precisione della programmazione. È dunque importante effettuare correttamente la programmazione, controllarla regolarmente e modificarla se necessario.



Premere il tasto  per accendere la console.

a. Programmazione della soglia di allarme

Valore standard preconfigurato: 15

Ciò significa che l'allarme si attiverà se la distribuzione dei semi su una delle file della seminatrice ha u caratteristiche qualitative e quantitative superiori o inferiori del 15% rispetto alle caratteristiche di media rilevate nelle altre file.

Tenere premuto il tasto  per 3 secondi. Il valore standard viene visualizzato.

Inserire il valore della soglia con i tasti  e .

Premere il tasto  per confermare.

Dopo alcuni secondi, la console ritorna alla funzione 'caratteristiche qualitative e quantitative'.

b. Programmation de la constante du capteur de vitesse

Valeur programmée usine : 49

Mesurer une distance droite de 100 mètres à un endroit représentatif des conditions normales de travail. Placer un jalon au point de départ et un autre à celui d'arrivée de façon à ce qu'ils soient visibles par le chauffeur de la cabine du tracteur.



Se positionner au premier jalon.

Maintenir appuyer pendant 10 secondes les touches  et . La valeur déjà programmée s'affiche.
Parcourir la distance de 100 mètres. La console compte les impulsions.

Appuyer sur la touche  au passage du deuxième jalon. La constante est alors enregistrée.
Après quelques secondes, la console revient sur la fonction 'population'.

Modification forcée de la valeur

Maintenir appuyée la touche  pendant 3 secondes. La valeur déjà programmée s'affiche.

Entrer la valeur souhaitée à l'aide des touches  et .



Appuyer sur la touche  pour valider.
Après quelques secondes, la console revient sur la fonction 'population'.

b. Programming the speed sensor constant

Factory programmed value: 49

Measure a straight distance of 100 metres in a place representative of normal working conditions. Place a marker at the departure point and another at the arrival point in such a way that they can be seen by the driver of the tractor cab.



Position yourself at the first marker.

Press the  and  keys for 10 seconds. The value already programmed will be displayed.
Cover the 100 metre distance. The console will count the pulses.

Press the  key when you pass the second marker. The constant will then be recorded.
After a few seconds, the console will return to the 'population' function.

Forced modification of the value

Press the  key for 3 seconds. The value already programmed will be displayed.

Enter the desired value using the  and  keys.



Press the  key to confirm.
After a few seconds, the console will return to the 'population' function.

b. Einstellung der Konstante des Geschwindigkeitssensors

In der Fabrik vorgenommene Standardeinstellung: 49

Messen Sie eine gerade Strecke von 100 Metern an einem Ort ab, der den normalen Arbeitsbedingungen entspricht. Stellen Sie am Ausgangspunkt und am Endpunkt jeweils einen Absteckpfahl auf, der für den Fahrer von der Traktorkabine aus sichtbar ist.

Begeben Sie sich zum ersten Absteckpfahl.

Halten Sie 10 Sekunden die Tasten  und  gedrückt. Der eingestellte Wert wird angezeigt.
Fahren Sie die 100 Meter-Strecke ab. Die Steuerkonsole zählt die Impulse.

Sobald Sie am zweiten Absteckpfahl ankommen, drücken Sie auf die Taste . Die Konstante ist gespeichert.
Nach ein paar Sekunden kommt die Steuerkonsole wieder zur Funktion 'Körnermenge' zurück.

Bei nötiger Wertänderung:

Halten Sie 3 Sekunden lang die Taste  gedrückt. Der eingestellte Wert wird angezeigt.

Geben Sie mit Hilfe der Tasten  und  den gewünschten Wert ein.

Drücken Sie auf die Taste  um zu bestätigen.
Nach ein paar Sekunden kommt die Steuerkonsole wieder zur Funktion 'Körnermenge' zurück.

b. Programmeren van de factor van de snelheidssensor

Fabriekswaarde programmering: 49

Meet een rechte afstand af van 100 meter op een terrein representatief voor de normale werkomstandigheden. Plaats een bakenstok op het vertrekpunt en een andere op het punt van aankomst, zodat beide zichtbaar zijn voor de chauffeur van de tractorcabine.



Ga bij de eerste bakenstok staan.

Druk gedurende 10 seconden op de toetsen  en . De reeds geprogrammeerde waarde wordt aangegeven.
Leg een afstand van 100 meter af. De console telt de impulsen.

Druk op de toets  bij het passeren van de tweede bakenstok. Daarmee is de factor geregistreerd.
Na enkele seconden gaat de console terug naar de functie 'populatie'.

Geforceerde modificatie van de waarde

Druk op de toets  gedurende 3 seconden. De reeds geprogrammeerde waarde wordt aangegeven.

Voer de gewenste waarde in met behulp van de toetsen  en .

Druk op de toets  om te bevestigen.
Na enkele seconden gaat de console terug naar de functie 'populatie'.

b. Programación de la constante del captador de velocidad

Valor programado de fábrica: 49

Medir una distancia recta de 100 metros en un lugar representativo de las condiciones normales de trabajo. Colocar un jalón en el punto de salida y otro en el de llegada de manera que sean visibles por el conductor de la cabina del tractor.

Situarse en el primer jalón.

Mantener pulsado durante 10 segundos  y . Aparecerá el valor programado.
Recorrer la distancia de 100 metros. La consola cuenta los impulsos.

Pulsar  para pasar al segundo jalón. La constante quedará registrada.
Al cabo de unos segundos, la consola vuelve a la función 'población'.

Modificación forzada del valor.

Mantener pulsado  durante 3 segundos. Aparecerá el valor programado.

Introducir el valor deseado con  y .

Pulsar  para validar.
Al cabo de unos segundos, la consola vuelve a la función 'población'.

b. Programmazione della costante del sensore di velocità

Valore standard preconfigurato : 49

Misurare una distanza dritta di 100 metri da un punto rappresentativo delle condizioni normali di lavoro. Sistemare un picchetto al punto di partenza e un altro al punto di arrivo in modo tale che siano visibili dal conducente nella cabina del trattore.



Posizionarsi all'altezza del primo picchetto.

Tenere premuti per 10 secondi il tasto  e . Viene visualizzato il valore già preconfigurato.
Percorrere la distanza di 100 metri. La consola conta gli impulsi.

Premere il tasto  al superamento del secondo picchetto. La costante viene in questo modo registrata.
Dopo alcuni secondi, la consola ritorna alla funzione 'caratteristiche quantitative e qualitative'.

Variatione obbligata del valore



Tenere premuto il tasto  per 3 secondi. Il valore già preconfigurato viene visualizzato.

Inserire il valore desiderato con il tasto  e .

Premere il tasto  per confermare.
Dopo alcuni secondi, la consola ritorna alla funzione 'caratteristiche quantitative e qualitative'.

c. Programmation de la largeur de travail

Maintenir appuyée la touche  pendant 3 secondes. La valeur déjà programmée s'affiche.

Entrer la valeur de la largeur de travail en mètre à l'aide des touches  et .

Exemple: pour 1 semoir 4 rangs écartements 75 cm, $4 \times 0,75 \text{ m} = 3 \text{ m}$

Rentrer 3.00m



Appuyer sur la touche  pour valider.

Après quelques secondes, la console revient sur la fonction 'population'.

d. Programmation du nombre de rangs

Il est possible de programmer de 1 à 12 rangs.

Appuyer sur la touche . La valeur déjà programmée s'affiche.



Entrer la valeur du nombre de rangs à l'aide des touches  et .

Appuyer sur la touche  pour valider.

Chaque rang est visualisé par une diode verte sous l'écran d'affichage. Le nombre de diodes allumées doit correspondre au nombre de rangs du semoir.
Après quelques secondes, la console revient sur la fonction 'population'.

c. Programming the working width

Press the  key for 3 seconds. The value already programmed will be displayed.

Enter the working width in metres using the  and  keys.

Example: for 1 seeder with 4 rows 75 cm apart, $4 \times 0.75 \text{m} = 3 \text{m}$

Enter 3.00m



Press the  key to confirm.

After a few seconds, the console will return to the 'population' function.

d. Programming the number of rows

Between 1 and 12 rows may be programmed.

Press the  key. The value already programmed will be displayed.

Enter the number of rows using the  and  keys.

Press the  key to confirm.

Each row is represented by a green diode under the display screen. The number of diodes lit should correspond to the number of the seeder's rows.
After a few seconds, the console will return to the 'population' function.

c. Einstellung der Arbeitsbreite

Halten Sie 3 Sekunden lang die Taste  gedrückt. Der eingestellte Wert wird angezeigt.

Geben Sie mit Hilfe der Tasten  und  den Wert der Arbeitsbreite in Metern an.

Beispiel: für 1 Sämaschine 4 Reihen mit 75 cm Reihenabstand, $4 \times 0,75 \text{m} = 3 \text{m}$

Geben Sie 3,00m ein.

Drücken Sie auf die Taste  um zu bestätigen

Nach ein paar Sekunden kommt die Steuerkonsole wieder zur Funktion ‚Körnermenge‘ zurück.

d. Einstellung der Reihenanzahl

Sie können 1 bis 12 Reihen einstellen.

Drücken Sie auf die Taste . Der eingestellte Wert wird angezeigt.

Geben Sie mit Hilfe der Tasten  und  den Wert der Reihenanzahl ein.



Drücken Sie auf die Taste  um zu bestätigen.

Jede Reihe wird unter dem Display mit einer grünen Diode angezeigt. Die Anzahl leuchtender Dioden muss der Anzahl der Reihen der Sämaschine entsprechen.

Nach ein paar Sekunden kommt die Steuerkonsole wieder zur Funktion ‚Körnermenge‘ zurück.

c. Programmeren van de werkbreedte

Druk gedurende 3 seconden op de toets . De reeds geprogrammeerde waarde wordt aangegeven.

Voer de waarde van de werkbreedte in meters in met behulp van de toetsen  en .

Voorbeeld: voor 1 zaaimachine 4 rijen tussenafstand 75 cm, $4 \times 0.75m = 3m$

Voer in: 3.00m



Druk op de toets  om te bevestigen.

Na enkele seconden gaat de console terug naar de functie 'populatie'.

d. Programmeren van het aantal rijen

U kunt van 1 tot 12 rijen programmeren.

Druk op de toets . De reeds geprogrammeerde waarde wordt aangegeven.



Voer de waarde van het aantal rijen in met behulp van de toetsen  en .

Druk op de toets  om te bevestigen.

Iedere rij wordt verbeeld door een groene diode onder het scherm. Het aantal verlichte diodes moet overeenkomen met het aantal rijen van de zaaimachine.
Na enkele seconden gaat de console terug naar de functie 'populatie'.

c. Programación de la anchura de trabajo

Mantener pulsado  durante 3 segundos. Aparecerá el valor programado.

Introducir el valor de la anchura de trabajo en metros con  y .

Ejemplo: para 1 sembradora de 4 líneas distancias de 75 cm, $4 \times 0.75 m = 3 m$
Introducir 3.00 m



Pulsar  para validar.

Al cabo de unos segundos, la consola vuelve a la función 'población'.

d. Programación del número de líneas

Es posible programar de 1 a 12 líneas.

Pulsar . Aparecerá el valor programado.

Introducir el valor del número de líneas con  y .



Pulsar  para validar.

Cada línea se visualiza mediante un diodo verde debajo de la pantalla. El número de diodos encendidos debe corresponderse con el número de líneas de la sembradora.

Al cabo de unos segundos, la consola vuelve a la función 'población'.

c. Programmazione della larghezza di lavoro

Tenere premuto il tasto  per 3 secondi. Il valore già preconfigurato viene visualizzato.

Inserire il valore della larghezza di lavoro in metri con il tasto  e .

Esempio: per 1 seminatrice 4 file intervalli 75 cm, $4 \times 0.75m = 3m$
Rientrare 3.00m



Premere il tasto  per confermare.

Dopo alcuni secondi, la console ritorna alla funzione 'caratteristiche quantitative e qualitative'.

d. Programmazione del numero di file

È possibile programmare da 1 a 12 file.

Premere il tasto . Il valore già preconfigurato viene visualizzato.

Inserire il valore del numero di file con il tasto  e .

Premere il tasto  per confermare.

Ogni fila viene visualizzata da un diodo verde sul display. Il numero di diodi accesi deve corrispondere al numero di file della seminatrice.
Dopo alcuni secondi, la console ritorna alla funzione 'caratteristiche quantitative e qualitative'.



3. Utilisation

Appuyer sur la touche  pour allumer la console.
a. Affichage de la population et contrôleur de semis

Appuyer sur la touche , la population en graines par hectares s'affiche (chiffre à multiplier par 1 000). La valeur affichée est la valeur moyenne de l'ensemble des rangs.

Le curseur sur la partie inférieure de l'écran se positionne sur .

Fonction 'scanning'

Appuyer simultanément sur les touches  et .

L'écran affiche la population rang par rang. Le numéro du rang contrôlé est affiché à gauche de l'écran, la population à droite (chiffre à multiplier par 1 000).

Situation de manque de graines sur un rang.

Lorsque la population d'un rang se trouve au delà ou en deçà du seuil programmé :

Une alarme sonore retentit

À gauche de l'écran s'affiche le numéro du rang concerné par ce défaut ainsi qu'à droite la population réelle de ce même rang (chiffre à multiplier par 1 000)

Un deuxième curseur sur la partie inférieure de l'écran clignote sur .

Une fois le défaut corrigé, l'affichage revient automatiquement sur la fonction population.

3. Use

Press the  key to switch on the console.
a. Population and sowing controller display

Press the  key to display the grain population per hectare (figure to be multiplied by 1,000). The value displayed is the average value for all the rows.

The cursor in the lower part of the screen is positioned on .

'Scanning' function

Simultaneously press the  and  keys.

The screen will display the population row by row. The number of the row being scanned will be displayed on the left of the screen and the population on the right (figure to be multiplied by 1,000).

Grain shortage for a row

If a row's population is above or below the threshold programmed:

An audible alarm sounds

The number of the row affected by the fault is displayed on the left of the screen and the actual population of the row is displayed on the right (figure to be multiplied by 1,000)

A second cursor in the lower part of the screen will flash on .

Once the fault has been corrected, the display will automatically return to the population function.



3. Benutzung

Drücken Sie auf die Taste  um die Steuerkonsole einzuschalten.
a. Anzeige der Körnermenge und Säüberwachung

Drücken Sie auf die Taste , Die Körnermenge pro Hektar wird angezeigt (die Zahl mit 1.000 multiplizieren). Der angezeigte Wert ist der Durchschnittswert aller Reihen.

Der Zeiger im unteren Teil des Displays setzt sich auf .

„Scan“-Funktion

Drücken Sie gleichzeitig auf die Tasten  und .

Das Display zeigt Reihe für Reihe die Körnermenge an. Die Nummer der überprüften Reihe wird links und die Körnermenge rechts angezeigt (die Zahl mit 1.000 multiplizieren).

Falls in einer Reihe Körner fehlen

Wenn die Körnermenge einer Reihe über oder unter dem eingestellten Schwellenwert liegt:

Ertönt ein Warnton

Wird links auf dem Display die Nummer der betroffenen Reihe und rechts die reelle Körnermenge dieser Reihe (die Zahl mit 1.000 multiplizieren) angezeigt.

Auf dem unteren Teil des Displays blinkt ein zweiter Zeiger auf .

Sobald der Fehler behoben ist, kommt die Anzeige automatisch wieder zur Funktion ‚Körnermenge‘ zurück.

3. Gebruik



Druk op de toets  om de console aan te zetten.

a. Weergave van de populatie en de zaadcontroleur

Druk op de toets , de populatie in zaden per hectare wordt weergegeven (cijfer te vermenigvuldigen met 1.000) De aangegeven waarde is de gemiddelde waarde voor het geheel van de rijen.

De cursor onder in het scherm zet zich op .

Functie 'scanning'

Druk gelijktijdig op de toetsen  en .

Het scherm geeft de populatie per rang weer. Het nummer van de gecontroleerde rang staat links in het scherm, de populatie rechts (cijfer te vermenigvuldigen met 1.000).

Bij het ontbreken van zaden op een rij.

Indien de populatie van een rij onder of boven de geprogrammeerde drempel ligt:

Een alarmtoon weerklinkt

Links in het scherm wordt het nummer van de betreffende rij met de fout weergegeven en rechts staat de feitelijke populatie van dezelfde rij (cijfer te vermenigvuldigen met 1.000)

Een tweede cursor onder in het scherm knippert op .

Wanneer de fout gecorrigeerd is, geeft het scherm automatisch de functie 'populatie' opnieuw weer.

3. Uso

Pulsar  para encender la consola.

a. Visualización de la población y el controlador de siembra

Pulsar , aparecerá la población en granos por hectárea (multiplicar la cifra por 1.000). El valor mostrado es el valor medio del conjunto de las líneas.

El cursor en la parte inferior de la pantalla se colocará en .

Función 'scanning'

Pulsar simultáneamente  y .

En pantalla aparecerá la población línea por línea. El número de la línea controlada aparecerá a la izquierda de la pantalla, la población a la derecha (multiplicar la cifra por 1.000).

Situación de falta de granos en una línea.

Cuando la población de una línea se encuentra por encima o por debajo del umbral programado:

Suena una alarma acústica

A la izquierda de la pantalla aparece el número de la línea afectada por este fallo y a la derecha la población real de esa misma línea (multiplicar la cifra por 1.000)

Un segundo cursor en la parte inferior de la pantalla parpadea en .

Una vez corregido el fallo, la pantalla vuelve automáticamente a la función población.

3. Utilizzo



Premere il tasto  per accendere la console.

a. Visualizzazione delle caratteristiche qualitative e quantitative dei semi e tester di semi

Premere il tasto , le caratteristiche qualitative e quantitative in semi per ettari vengono visualizzate (valore da moltiplicare per 1000). Il valore visualizzato è il valore medio dell'insieme delle file.

Il cursore sulla parte inferiore dello schermo si posiziona su .

Funzione 'scanning'

Premere simultaneamente il tasto  e .

Lo schermo visualizza le caratteristiche qualitative e quantitative fila per fila. Il numero della fila controllata viene visualizzato sulla sinistra dello schermo, le caratteristiche qualitative e quantitative dei semi sulla destra (valore da moltiplicare per 1000).

Situazione di mancanza di semi in una fila.

Quando le caratteristiche qualitative e quantitative dei semi sono al di sopra o al di sotto della soglia programmata :

Un allarme sonoro si attiva

Sulla sinistra dello schermo viene visualizzato il numero della fila legata a questo problema e sulla destra le caratteristiche qualitative e quantitative dei semi reali di questa stessa fila (valore da moltiplicare per 1000)

Un secondo cursore sulla parte inferiore dello schermo lampeggia su .

Una volta risolto il problema, la schermata ritorna automaticamente sulla funzione 'caratteristiche qualitative e quantitative dei semi'.

b. Affichage des surfaces



Appuyer sur la touche , la surface partielle s'affiche en hectares.

Le curseur sur la partie inférieure de l'écran se positionne sur .



Appuyer à nouveau sur la touche , la surface totale s'affiche en hectares.

Le curseur sur la partie inférieure de l'écran se positionne sur .
Après quelques secondes, la console revient sur la fonction 'population'.

Remise à zéro du compteur de surface partiel

Appuyer simultanément sur les touches  et .

Remise à zéro du compteur de surface total

Appuyer simultanément sur les touches  et .

c. Affichage de la vitesse de travail

Appuyer sur la touche , la vitesse de travail s'affiche en km/h.

Le curseur sur la partie inférieure de l'écran se positionne sur .
Après quelques secondes, la console revient sur la fonction 'population'.

b. Surface area display

Pressing the  key displays the partial surface area in hectares.

The cursor in the lower part of the screen is positioned on .

Pressing the  key again displays the total surface area in hectares.

The cursor in the lower part of the screen is positioned on .
After a few seconds, the console will return to the 'population' function.

Resetting the partial surface area meter

Press the  and  keys simultaneously.
Reset the total surface area meter

Press the  and  keys simultaneously.

c. Working speed display

Pressing the  key displays the working speed in km/hr.

The cursor in the lower part of the screen will be positioned on .
After a few seconds, the console will return to the 'population' function.

b. Flächenanzeige



Drücken Sie auf die Taste . Es wird die Teilfläche in Hektar angezeigt.

Der Zeiger im unteren Teil des Displays setzt sich auf .



Drücken Sie die Taste  erneut, um die Gesamtfläche in Hektar anzuzeigen.

Der Zeiger im unteren Teil des Displays setzt sich auf .
Nach ein paar Sekunden kommt die Steuerkonsole wieder zur Funktion 'Körnermenge' zurück.

Rückstellung des Zählers der Teilfläche

Drücken Sie gleichzeitig auf die Tasten  und .

Rückstellung des Zählers der Gesamtfläche

Drücken Sie gleichzeitig auf die Tasten  und .



c. Anzeige der Arbeitsgeschwindigkeit

Drücken Sie auf die Taste . Es wird die Arbeitsgeschwindigkeit in km/h angezeigt.

Der Zeiger im unteren Teil des Displays setzt sich auf .
Nach ein paar Sekunden kommt die Steuerkonsole wieder zur Funktion 'Körnermenge' zurück.



b. Weergave van oppervlakten

Druk op de toets , het gedeeltelijke oppervlak wordt weergegeven in hectare.
De cursor onder in het scherm zet zich op .



Druk opnieuw op de toets , het totale oppervlak wordt weergegeven in hectare.
De cursor onder in het scherm zet zich op .

Na enkele seconden gaat de console terug naar de functie 'populatie'.



Op nul terugzetten van de teller van het deeloppervlak

Druk gelijktijdig op de toetsen  en .

Op nul terugzetten van de teller van het totaaloppervlak

Druk gelijktijdig op de toetsen  en .

c. Weergave van de werksnelheid

Druk op de toets , de werksnelheid wordt weergegeven in km/u.
De cursor onder in het scherm zet zich op .

Na enkele seconden gaat de console terug naar de functie 'populatie'.

b. Visualización de las superficies

Pulsar , aparecerá la superficie parcial en hectáreas.

El cursor en la parte inferior de la pantalla se colocará en .

Pulsar de nuevo , aparecerá la superficie total en hectáreas.

El cursor en la parte inferior de la pantalla se colocará en .

Al cabo de unos segundos, la consola vuelve a la función 'población'.

Puesta a cero del contador de superficie parcial

Pulsar simultáneamente  y .

Puesta a cero del contador de superficie total

Pulsar simultáneamente  y .

c. Visualización de la velocidad de trabajo

Pulsar , aparecerá la velocidad de trabajo en km/h.

El cursor en la parte inferior de la pantalla se colocará en .

Al cabo de unos segundos, la consola vuelve a la función 'población'.

b. Visualizzazione delle superfici

Premere il tasto , la superficie parziale viene visualizzata in ettari.



Il cursore sulla parte inferiore dello schermo si posiziona su .

Ripremere il tasto , la superficie totale viene visualizzata in ettari.



Il cursore sulla parte inferiore dello schermo si posiziona su .

Dopo alcuni secondi, la console ritorna alla funzione 'caratteristiche qualitative e quantitative dei semi'.

Azzeramento del contatore di superficie parziale

Premere simultaneamente il tasto  e .

Azzeramento del contatore di superficie totale

Premere simultaneamente il tasto  e .

c. Visualizzazione di velocità di lavoro

Premere il tasto , la velocità di lavoro viene visualizzata in km/h.

Il cursore sulla parte inferiore dello schermo si posiziona su .

Dopo alcuni secondi, la console ritorna alla funzione 'caratteristiche qualitative e quantitative dei semi'.

d. Commandes de coupures de rangs

La console propose deux méthodes pour couper les rangs :

- Coupure par un côté (gauche ou droit)
- Coupure par sélection de rang.

La coupure d'un rang se visualise par l'allumage en rouge de la diode correspondant au rang coupé.

Le ré embrayage d'un rang se visualise par l'allumage en vert de la diode correspondant au rang ré embrayé.

Coupure par le côté gauche

Appuyer sur la touche  pour entrer dans la fonction coupure de rangs par la gauche

Appuyer sur la touche  pour couper le premier rang gauche

Appuyer à nouveau sur la touche  pour couper le deuxième rang gauche
Cette opération peut se faire autant de fois qu'il y a de coupures de rangs sur le semoir.

Appuyer sur la touche  pour ré embrayer le dernier rang couper

Chaque pression sur la touche  ré embraye un rang dans le sens inverse qu'ils ont été coupés
Tous les rangs peuvent être ré embrayés de cette manière.

d. Row cutter controls

The console offers two methods for row cutting:

- Cutting from one side (left or right)
- Cutting through row selection.

The cutting of a row is indicated by the lighting up in red of the diode corresponding to the row cut.

The re-engaging of a row is indicated by the lighting up in green of the diode corresponding to the row re-engaged.

Cutting from the left side

Press the  key to access the row cutting from the left function

Press the  key to cut the first row on the left

Press the  key again to cut the second row on the left
This operation may be repeated as many times as there are row cutters on the seeder.

Press the  key to re-engage the last row cut.

Each time the  key is pressed a row is re-engaged in the opposite direction to that in which they were cut.
All the rows may be re-engaged in this way.

d. Steuerung der Reihenabschaltungen

Die Steuerkonsole bietet zwei Möglichkeiten der Reihenabschaltung:

- Abschaltung von einer Seite aus (links oder rechts)
- Abschaltung durch Auswahl der Reihen

Die Abschaltung einer Reihe wird durch ein rotes Licht der Diode der entsprechenden Reihe angezeigt.

Die Wiedereinschaltung einer Reihe wird durch ein grünes Licht der Diode der entsprechenden Reihe angezeigt.

Abschaltung von der linken Seite aus

Drücken Sie auf die Taste  um zur Funktion der Reihenabschaltung von der linken Seite aus zu gelangen.

Drücken Sie auf die Taste  um die erste Reihe von links abzuschalten.

Drücken Sie erneut auf die Taste  um die zweite Reihe von links abzuschalten.
Diesen Vorgang können Sie so oft wiederholen, wie die Sämaschine Reihen hat.

Drücken Sie auf die Taste  um die letzte abgeschaltete Reihe wieder einzuschalten.

Bei jedem Drücken auf die Taste  wird eine Reihe wieder eingeschaltet, und zwar in entgegengesetzter Reihenfolge als in der, in der die Reihen abgeschaltet wurden.
Auf diese Weise können alle Reihen wieder eingeschaltet werden.

d. Instellingen voor rijenonderbrekers

De console kent twee manieren om rijen te onderbreken:

- Onderbreking aan een kant (links of rechts)
- Onderbreking per selectie van rijen.

De onderbreking van een rij wordt weergegeven door het rood oplichten van de diode die overeenkomt met de onderbroken rij.

Het weer instellen van een rij wordt weergegeven door het groen oplichten van de diode die overeenkomt met de opnieuw ingestelde rij.

Onderbreking aan de linkerkant

Druk op de toets  voor de functie onderbreking van rijen links

Druk op de toets  om de eerste rij links te onderbreken

Druk opnieuw op de toets  om de tweede rij links te onderbreken

Deze operatie kan evenzoveel keren uitgevoerd worden als er rijenonderbrekers op de zaaimachine zijn.

Druk op de toets  voor om de laatste rij opnieuw in te stellen.

Iedere druk op de toets  stelt een rij opnieuw in tegengestelde richting dan die waarin ze onderbroken werden.

Alle rijen kunnen op die manier opnieuw worden ingesteld.

d. Comandos de corte de líneas

La consola propone dos métodos para cortar las líneas:

- Corte por un lado (izquierdo o derecho)
- Corte por selección de línea.

El corte de una línea se visualiza con el encendido en rojo del diodo correspondiente a la línea cortada.

El reembrague de una línea se visualiza con el encendido en verde del diodo correspondiente a la línea reembragada.

Corte por el lado izquierdo

Pulsar  para entrar en la función de corte de líneas por la izquierda.

Pulsar  para cortar la primera línea izquierda.

Pulsar de nuevo  para cortar la segunda línea izquierda.
Esta operación puede hacerse siempre que haya cortes de líneas en la sembradora.

Pulsar  para reembragar la última línea a cortar.

Cada vez que se pulsa  se reembraga una línea en el sentido inverso al que han sido cortadas.
Todas las líneas pueden ser reembragadas de este modo.

d. Comandi per i tagli di file

La consola propone due metodi per tagliare le file :

- Taglio da un lato (sinistro o destro)
- Taglio per selezione di fila.

Il taglio di una fila viene visualizzato con l'accensione in rosso del diodo corrispondente alla fila tagliata.

Il rinizio di una fila viene visualizzato con l'accensione in verde del diodo corrispondente alla fila riniziata.

Taglio dal lato sinistro

Premere il tasto  per attivare la funzione taglio di file da sinistra

Premere il tasto  per tagliare la prima fila sinistra

Ripremere il tasto  per tagliare la seconda fila sinistra
Questa operazione può essere effettuata tante volte quanti sono i tagli di file sulla seminatrice.

Premere il tasto  per riniziare l'ultima fila tagliata

Ogni volta che si preme il tasto  si rinizia una fila nel senso inverso in cui sono si stava tagliando
Tutte le file possono essere riniziate in questo modo.

Coupure par le côté droit

Appuyer sur la touche  pour entrer dans la fonction coupure de rangs par la droite

Appuyer sur la touche  pour couper le premier rang droit

Appuyer à nouveau sur la touche  pour couper le deuxième rang droit
Cette opération peut se faire autant de fois qu'il y a de coupures de rangs sur le semoir.

Appuyer sur la touche  pour ré embrayer le dernier rang couper

Chaque pression sur la touche  ré embraye un rang dans le sens inverse qu'ils ont été coupés
Tous les rangs peuvent être ré embrayés de cette manière.

Si tous les rangs coupés doivent être ré embrayés ensemble, appuyer sur la touche .

Un arrêt de l'entraînement du semoir de plus de 5 secondes va automatiquement ré embrayer tous les rangs.

Cutting from the right

Press the  key to access the row cutting from the right function

Press the  key to cut the first row on the right

Press the  key again to cut the second row on the right
This operation may be repeated as many times as there are row cutters on the seeder.

Press the  key to re-engage the last row cut

Each time the  key is pressed, a row is re-engaged in the direction opposite to that in which they were cut
All the rows may be re-engaged in this way.

If all the rows cut need to be re-engaged together, press the  key.

If the seeder's drive is stopped for more than 5 seconds, all the rows will automatically be re-engaged.

Abschaltung von der rechten Seite aus

Drücken Sie auf die Taste  um zur Funktion der Reihenabschaltung von der rechten Seite aus zu gelangen.

Drücken Sie auf die Taste  um die erste Reihe von rechts abzuschalten.

Drücken Sie erneut auf die Taste  um die zweite Reihe von rechts abzuschalten.
Diesen Vorgang können Sie so oft wiederholen, wie die Sämaschine Reihen hat.

Drücken Sie auf die Taste  um die letzte abgeschaltete Reihe wieder einzuschalten.

Bei jedem Drücken auf die Taste  wird eine Reihe wieder eingeschaltet, und zwar in entgegengesetzter Reihenfolge als in der, in der die Reihen abgeschaltet wurden.
Auf diese Weise können sämtliche Reihen wieder eingeschaltet werden.

Um sämtliche abgeschalteten Reihen in einem Mal wieder einzuschalten, drücken Sie auf die Taste .

Wird der Antrieb der Sämaschine mehr als 5 Sekunden unterbrochen, werden alle Reihen automatisch wieder eingeschaltet.

Onderbreking rechts

Druk op de toets  om toegang te krijgen tot de functie onderbreken van rijen rechts

Druk op de toets  om de eerste rang rechts te onderbreken

Druk opnieuw op de toets  om de tweede rang rechts te onderbreken
Deze operatie kan evenzoveel keren uitgevoerd worden als er rijenonderbrekers op de zaaimachine zijn.

Druk op de toets  om de laatste rij opnieuw in te stellen.

Iedere druk op de toets  stelt een rij opnieuw in tegengestelde richting van die waarin ze onderbroken werden.
Alle rijen kunnen op die manier opnieuw worden ingesteld.

Indien alle onderbroken rijen tegelijk opnieuw ingesteld moeten worden, drukt u op de toets .

Een oponthoud in de aandrijving van de zaaimachine van meer dan 5 seconden zal automatisch alle rijen opnieuw in werking stellen.

Corte por el lado derecho

Pulsar  para entrar en la función de corte de líneas por la derecha

Pulsar  para cortar la primera línea derecha.

Pulsar de nuevo  para cortar la segunda línea derecha.
Esta operación puede hacerse siempre que haya cortes de líneas en la sembradora.

Pulsar  para reembragar la última línea a cortar.

Cada vez que se pulsa  se reembraga una línea en el sentido inverso al que han sido cortadas.
Todas las líneas pueden reembragarse de este modo.

Si todas las líneas cortadas deben reembragarse juntas, pulsar .

Una parada de la tracción de la sembradora de más de 5 segundos reembragará automáticamente todas las líneas.

Taglio dal lato destro

Premere il tasto  per attivare la funzione taglio di file da destra

Premere il tasto  per tagliare la prima fila destra

Ripremere il tasto  per tagliare la seconda fila destra
Questa operazione può essere effettuata tante volte quanti sono i tagli di file sulla seminatrice.

Premere il tasto  per riniziare l'ultima fila tagliata

Ogni volta che si preme il tasto  si rinizia una fila nel senso inverso in cui si stava tagliando
Tutte le file possono essere riniziate in questo modo.

Se tutte le file tagliate devono essere riniziate insieme, premere il tasto .

Un arresto del comando della seminatrice per più di 5 secondi va automaticamente a rinizia tutte le file.

Coupure par sélection de rang

Appuyer sur la touche  pour entrer dans la fonction coupure par sélection de rang

Appuyer sur les touches  ou  pour sélectionner le rang à couper

Appuyer sur la touche  pour couper le rang sélectionné

Appuyer sur la touche  pour ré engager le rang coupé

Tous les rangs peuvent être coupés et ré engagés de cette manière.

Si tous les rangs coupés doivent être ré engagés ensemble, appuyer sur la touche .

Un arrêt de l'entraînement du semoir de plus de 5 secondes va automatiquement ré engager tous les rangs.

Une fois tous les rangs ré engagés, un appui bref sur la touche  coupe les mêmes rangs que la fois précédente.

Cutting through row selection

Press the  key to access the cutting through row selection function

Press the  or  keys to select the row to be cut

Press the  key to cut the row selected

Press the  key to re-engage the row cut

All the rows may be cut and re-engaged in this way.



If all the rows cut need to be re-engaged together, press the  key.

If the seeder's drive is stopped for more than 5 seconds, all the rows will automatically be re-engaged.

Once all the rows have been re-engaged, briefly pressing the  key cuts the same rows as the previous time.

Abschaltung durch Auswahl der Reihen

Drücken Sie auf die Taste  um zur Funktion der Reihenabschaltung durch Auswahl der Reihen zu gelangen.

Drücken Sie auf die Taste  oder  um die Reihe auszuwählen, die Sie abschalten möchten.

Drücken Sie auf die Taste  um die ausgewählte Reihe abzuschalten.

Drücken Sie auf die Taste  um die abgeschaltete Reihe wieder einzuschalten.

Auf diese Weise können sämtliche Reihen ab- und wieder eingeschaltet werden.

Um sämtliche abgeschalteten Reihen in einem Mal wieder einzuschalten, drücken Sie auf die Taste .

Wird der Antrieb der Sämaschine mehr als 5 Sekunden unterbrochen, werden alle Reihen automatisch wieder eingeschaltet.

Sind alle Reihen wieder eingeschaltet, können Sie durch kurzes Drücken auf die Taste  dieselben Reihen wie das vorige Mal abschalten.

Onderbreking per geselecteerde rij

Druk op de toets  om toegang te krijgen tot de functie 'onderbreking per geselecteerde rij'

Druk op de toetsen  of  om de te onderbreken rij te selecteren

Druk op de toets  om de geselecteerde rij te onderbreken

Druk op de toets  om de onderbroken rij opnieuw in te stellen

Alle rijen kunnen op deze manier worden onderbroken en opnieuw worden ingesteld.



Indien alle onderbroken rijen tegelijk opnieuw ingesteld moeten worden, drukt u op de toets .

Een oponthoud in de aandrijving van de zaaimachine van meer dan 5 seconden zal automatisch alle rijen opnieuw in werking stellen.

Als alle rijen opnieuw ingesteld zijn, zal een korte druk op de toets  dezelfde rijen onderbreken als de voorgaande keer.

Corte por selección de línea

Pulsar  para entrar en la función de corte por selección de línea.

Pulsar  o  para seleccionar la línea a cortar.

Pulsar  para cortar la línea a seleccionada.

Pulsar  para reembragar la línea cortada.

Todas las líneas pueden cortarse y reembragarse de este modo.

Si todas las líneas cortadas deben ser reembragadas juntas, pulsar .

Una parada de la tracción de la sembradora de más de 5 segundos reembragará automáticamente todas las líneas.

Una vez reembragadas todas las líneas, al pulsar brevemente  se cortarán las mismas líneas que la vez anterior.

Taglio per selezione di fila

Premere il tasto  per attivare la funzione di taglio per selezione di fila

Premere il tasto  o  per selezionare la fila da tagliare

Premere il tasto  per tagliare la fila selezionata

Premere il tasto  per riniziare la fila tagliata

Tutte le file possono essere tagliate e riniziate in questo modo.

Se tutte le file tagliate devono essere riniziate insieme, premere il tasto .

Un arresto del comando della seminatrice per più di 5 secondi va automaticamente a riniziare tutte le file.

Una volta riniziate tutte le file, un'unica pressione non prolungata del tasto  taglia le stesse file della volta precedente.

V. ENTRETIEN ET RECHERCHE D'INCIDENTS

Votre contrôleur de semis est avant tout un appareil électronique. Il convient donc d'en prendre soin. A la fin du semis, il doit être stocké dans un endroit sec.

Si les cellules sont encrassées, elles doivent être nettoyées à l'aide d'une brosse souple.

ATTENTION : Débrancher l'alimentation de la console avant d'effectuer des soudures sur le tracteur ou sur le semoir, afin de ne pas endommager le système.

Symptôme	Causes probables	Solutions
La console ne s'allume plus	-Inversion des polarités -Rupture alimentation -Console défectueuse	-Vérifier les polarités -Vérifier câble et raccordement batterie ainsi que le fusible -Contacter notre S.A.V.
La console affiche HALP 88 ou HALP 00	-Console défectueuse	-Contacter notre S.A.V.
La vitesse n'est pas affichée	-Constante de vitesse non programmée -Le cercle ne s'affiche pas à l'écran - Le capteur est défectueux	-Programmer constante de vitesse (voir chapitre IV-2-b) -Vérifier la distance du capteur par rapport à l'aimant (environ 5mm) - Contacter notre S.A.V.
Surface n'est pas affichée	-Largeur de travail non programmée	-Programmer la largeur de travail (voir chapitre IV-2-c)
Quantité de graines n'est pas affichée	-Le semoir est vide -Les cellules sont encrassées -Console défectueuse	-Mettre de la graine dans le semoir -Nettoyer les cellules à l'aide d'une brosse -Contacter notre S.A.V.
Affichage nbr graines/ha oscille très fort	-la cellule donne des impulsions irrégulières à la console	-Nettoyer les cellules à l'aide d'une brosse -Contrôler le bon fonctionnement des boîtiers de distribution
Affichage d'un nombre de rangs différent du semoir	-Programmation nombre de rang incorrecte	-Programmer le bon nombre de rangs (voir chapitre IV-2-d)
Pas d'alarme en cas de défaut sur un rang	-Programmation nombre de rang incorrecte	-Programmer le bon nombre de rangs (voir chapitre IV-2-d)
L'élément n'embraye pas (sur rangs équipés de têtes débrayables)	-Le ressort de rappel est cassé.	-Changer le ressort de rappel.
	-La distribution est bloquée en rotation.	-Vérifier la chaîne, les pignons, les disques...
L'élément ne débraye pas (sur rangs équipés de têtes débrayables)	-Le noyau de l'électroaimant est mal positionné par rapport à la tête débrayable.	-Vérifier et ajuster si nécessaire la position de l'électro-aimant (voir chapitre III-3).
	-Le branchement électrique est défectueux.	-Contrôler le branchement électrique (voir III-7).
	-L'électro-aimant est défectueux.	-Contrôler et changer si nécessaire l'électro-aimant.

V. MAINTENANCE and TROUBLESHOOTING

Your sowing controller is above all an electronic device. As such it needs to be treated with care. When sowing is complete, it must be stored in a dry place.

If the cells are fouled, they must be cleaned with a soft brush.

WARNING: Disconnect the console's power supply before performing any welding operations on the tractor or seeder, to prevent the system from being damaged.

Symptom	Probable causes	Solutions
The console doesn't light up	-Inverting of polarities -Power outage -Faulty console	-Check the polarities -Check the cable, the battery connection and the fuse -Contact our After-Sales Service team
The console displays HALP 88 or HALP 00	-Faulty console	-Contact our After-Sales Service team
The speed is not displayed	-Speed constant not programmed -The circle is not displayed on the screen -The sensor is faulty	-Programme the speed constant (see section IV-2-b) -Check the sensor's distance from the magnet (around 5mm) -Contact our After-Sales Service team
The surface area is not displayed	-Furrow width not programmed	-Programme the furrow width (see section IV-2-c)
The quantity of grains is not displayed	-The seeder is empty -The cells are clogged up -Faulty console	-Fill the seeder with grain -Clean the cells with a brush -Contact our After-Sales Service team
The nr of grains/ha display oscillates significantly	-The cell is feeding the console irregular pulses	-Clean the cells using a brush -Check that the feed units are functioning correctly
The number of rows displayed is different from the number for the seeder	-Incorrect number of rows programmed	-Programme the correct number of rows (see section IV-2-d)
A fault on a row is not signalled by an alarm	-Incorrect number of rows programmed	-Programme the correct number of rows (see section IV-2-d)
The element does not engage (on rows fitted with disengageable heads)	-The return spring is broken.	-Change the return spring.
	-The feed mechanism is becoming jammed as it rotates.	-Check the chain, the gears, the disks, etc.
The element does not engage (on rows fitted with disengageable heads)	-The electromagnet's core is not correctly positioned in relation to the disengageable head.	-Check, and if necessary adjust, the position of the electromagnet (see III-4).
	-The electrical connection is faulty.	-Check the electrical connection (see III-7).
	-The electromagnet is faulty.	-Check, and if necessary change, the electromagnet.

V. WARTUNG UND STÖRUNGEN

Das Säüberwachungsgerät ist vor allem ein elektronisches Gerät und muss daher sehr pfleglich behandelt werden. Nach der Aussaat muss es an einem trockenen Ort aufbewahrt werden.

Sollten die Zellen verschmutzt sein, müssen sie mit einer weichen Bürste gereinigt werden.

ACHTUNG: Wenn Sie an dem Traktor oder der Sämaschine etwas schweißen müssen, ziehen Sie vorher den Stecker der Steuerkonsole heraus, um das System nicht zu beschädigen.

Symptom	Mögliche Ursachen	Abhilfen
Die Steuerkonsole schaltet sich nicht mehr ein	- Polumkehrung - Unterbrechung der Stromversorgung - Steuerkonsole defekt	- Die Polungen prüfen - Kabel, Batterieanschluss und Sicherungen prüfen - Wenden Sie sich bitte an unseren Kundendienst
Auf der Steuerkonsole erscheint HALP 88 oder HALP 00	- Steuerkonsole defekt	- Wenden Sie sich bitte an unseren Kundendienst
Die Geschwindigkeit wird nicht angezeigt	- Geschwindigkeitskonstante nicht programmiert - Der Kreis wird nicht am Bildschirm angezeigt - Der Messfühler ist defekt	- Geschwindigkeitskonstante programmieren (siehe Kapitel IV-2-b) - Den Abstand des Messfühlers zum Magneten prüfen (ca. 5 mm) - Wenden Sie sich bitte an unseren Kundendienst
Die Fläche wird nicht angezeigt	- Arbeitsbreite nicht programmiert	- Arbeitsbreite programmieren (siehe Kapitel IV-2-c)
Die Kornzahl wird nicht angezeigt	- Die Sämaschine ist leer - Die Zellen sind verschmutzt - Steuerkonsole defekt	- Samen in die Sämaschine füllen - Die Zellen mit einer Bürste reinigen - Wenden Sie sich bitte an unseren Kundendienst
Die Anzeige Kornzahl/ha schwankt sehr stark	- Die Zelle gibt der Steuerkonsole unregelmäßige Impulse	- Die Zellen mit einer Bürste reinigen - Den einwandfreien Betrieb der Sägehäuse prüfen
Anzeige einer anderen Reihenzahl als die der Sämaschine	- Falsche Programmierung der Reihenzahl	- Die richtige Reihenzahl programmieren (siehe Kapitel IV-2-d)
Kein Alarm bei einem Fehler auf einer Reihe	- Falsche Programmierung der Reihenzahl	- Die richtige Reihenzahl programmieren (siehe Kapitel IV-2-d)
Das Element kuppelt nicht ein (bei Reihen, die mit auskuppelbaren Köpfen ausgestattet sind)	- Die Rückstellfeder ist gebrochen.	- Die Rückstellfeder austauschen.
	- Das Verteilen ist im Drehen blockiert.	- Die Kette, die Zahnräder, die Scheiben usw. prüfen.
Das Element kuppelt nicht aus (bei Reihen, die mit auskuppelbaren Köpfen ausgestattet sind)	- Der Kern des Elektromagneten sitzt falsch im Verhältnis zum auskuppelbaren Kopf.	- Die Lage des Elektromagneten prüfen und gegebenenfalls einstellen (siehe Kapitel III-3).
	- Der Stromanschluss ist defekt.	- Den Stromanschluss prüfen (siehe III-7).
	- Der Elektromagnet ist defekt.	- Den Elektromagneten prüfen und gegebenenfalls austauschen.

V. ONDERHOUD EN VERHELPEN VAN STORINGEN

Uw zaaicontroller is voor alles een elektronisch apparaat. U dient er dus zorgvuldig mee om te gaan. Na het zaaien dient de controller op een droge plaats te worden opgeslagen.

Indien de cellen vuil zijn moeten ze met een zachte borstel worden schoongemaakt.

LET OP: Sluit de elektriciteit van de console af alvorens laswerkzaamheden uit te voeren op de tractor of de zaaimachine om het systeem niet te beschadigen.

Symptoom	Mogelijke oorzaken	Oplossingen
De console gaat niet aan	-Inversie van de polen -Onderbreking van de voeding - Console defect	- De polen nakijken -De kabel, de aansluiting van de accu en de zekering nakijken. - Contact opnemen met onze klantenservice.
De console geeft HALP 88 of HALP 00 aan	- Console defect	- Contact opnemen met onze klantenservice.
De snelheid wordt niet aangegeven	-Snelheidsfactor niet ingeprogrammeerd -De circel wordt niet weergegeven op het scherm - De sensor is defect	-Programma snelheidsfactor (zie hoofdstuk IV-2-b) -Nakijken: de afstand van het sensor ten opzichte van de magneet (ongeveer 5mm) - Contact opnemen met onze klantenservice.
Het oppervlak wordt niet weergegeven	-Werkbreedte niet ingeprogrammeerd	-Programmeer de werkbreedte (zie hoofdstuk IV-2-c)
Hoeveelheid zaden wordt niet weergegeven	-De zaaimachine is leeg -De cellen zijn vuil - Console defect	-Zaad in de zaaimachine doen -De cellen met behulp van een borstel schoonmaken - Contact opnemen met onze klantenservice.
Weergave aantal zaden/ha schommelt zeer sterk	-de cellen geven onregelmatige impulsen aan de console	-De cellen met behulp van een borstel schoonmaken -Controleer het correct functioneren van het distributiehuis.
Weergave van een aantal rijen verschillend van zaaimachine	-Aantal rijen onjuist ingeprogrammeerd	-Programmeer het juiste aantal rijen in (zie hoofdstuk IV-2-d)
Geen alarm bij ontbreken van een rij	-Aantal rijen onjuist ingeprogrammeerd	-Programmeer het juiste aantal rijen in (zie hoofdstuk IV-2-d)
Het onderdeel schakelt niet in (bij rijen uitgerust met van afkoppelbare koppen)	- De contraveer is kapot.	- Vervang de contraveer.
	- De distributie wordt geblokkeerd.	- Controleer de band, de aandrijfwielen, de schijven...
Het onderdeel schakelt niet uit (op rijen uitgerust met afkoppelbare koppen)	- De kern van de elektromagneet is verkeerd geplaatst ten opzicht van de afkoppelbare kop.	- Controleren en indien nodig de stand van de elektromagneet aanpassen (zie III-4).
	- De elektrische aansluiting is defect.	- Controleer de elektrische aansluiting (zie III-7).
	- De elektromagneet is defect.	- Controleren en indien nodig de elektromagneet vervangen.

V. MANTENIMIENTO Y BÚSQUEDA DE INCIDENTES

El controlador de siembra es ante todo un aparato electrónico, por lo que requiere una serie de cuidados. Al finalizar la siembra, debe guardarse en un lugar seco.

Si las células están sucias, deben limpiarse con un cepillo flexible.

ATENCIÓN: Desconectar la alimentación de la consola antes de efectuar soldaduras en el tractor o en la sembradora, con el fin de no dañar el equipo.

Síntoma	Causas probables	Soluciones
La consola no se enciende	- Inversión de las polaridades - Ruptura de alimentación - Consola defectuosa	- Revisar las polaridades - Revisar cable y conexión con batería así como el fusible - Contactar con nuestro Servicio Postventa
La consola muestra HALP 88 o HALP 00	- Consola defectuosa	- Contactar con nuestro Servicio Postventa
No aparece la velocidad	- Constante de velocidad no programada - En pantalla no aparece el círculo - El captador está defectuoso	- Programar constante de velocidad (ver Cap IV-2-b) - Verificar la distancia del captador respecto al imán (5 mm aprox.) - Contactar con nuestro Servicio Postventa
No aparece la superficie	- Anchura de trabajo no programada	- Programar la anchura de trabajo (ver Cap. IV-2-c)
No aparece la cantidad de granos	- La sembradora está vacía - Las células están sucias - Consola defectuosa	- Poner grano en la sembradora - Limpiar las células con un cepillo - Contactar con nuestro Servicio Postventa
El nº de granos/ha oscila mucho	- La célula manda impulsos irregulares a la consola	- Limpiar las células con un cepillo - Controlar el buen funcionamiento de las cajas de distribución
Aparece un nº de líneas diferente de la sembradora	- Incorrecta programación del nº de líneas	- Programar el nº de líneas correcto (ver Cap. IV-2-d)
No hay alarma en caso de fallo en una línea	- Incorrecta programación del nº de líneas	- Programar el nº de líneas correcto (ver Cap. IV-2-d)
El elemento no embraga (en líneas equipadas con cabezales desembragables).	- El muelle de retorno está roto.	- Cambiar el muelle de retorno.
	- La distribución se bloquea en rotación.	- Revisar la cadena, los piñones, los discos, ...
El elemento no desembraga (en líneas con cabezales desembragables).	- El núcleo del electroimán está mal posicionado en relación con el cabezal desembragable.	- Examinar y ajustar si es necesario la posición del electroimán (ver III-4).
	- La conexión eléctrica está defectuosa.	- Controlar la conexión eléctrica (ver III-7).
	- El electroimán está defectuoso.	- Controlar y cambiar si es necesario el electroimán.

V. MANUTENZIONE E RICERCA DI GUASTI

Il vostro tester di semi è innanzi tutto un apparecchio elettronico. È consigliabile pertanto un'accurata manutenzione. Alla fine della semina, deve essere conservato in luogo asciutto.

Se le cellule sono sporche, devono essere pulite con una spazzola morbida.

ATTENZIONE: Scollegare la console prima di effettuare saldature sul trattore o sulla seminatrice, onde evitare di danneggiare il sistema.

Problema	Cause probabili	Soluzioni
La console non si accende più	-Inversione delle polarità -Rottura dell'alimentazione -Console difettosa.	-Verificare le polarità -Controllare il cavo, il collegamento delle batterie e il fusibile -Contattare il nostro Servizio Assistenza Clienti
Sulla console viene visualizzato il codice HALP 88 o HALP 00	-Console difettosa.	-Contattare il nostro Servizio Assistenza Clienti
Non viene visualizzata la velocità	-Costante di velocità non configurata -Sullo schermo non compare il cerchio -Il sensore è difettoso.	-Programmare la costante di velocità (vedi capitolo IV-2-b) -Controllare la distanza del sensore dal magnete (5mm circa) -Contattare il nostro Servizio Assistenza Clienti
La superficie non viene visualizzata	-Larghezza superficie lavoro non configurata	-Programmare la larghezza superficie lavoro(vedi capitolo IV-2-c)
La quantità di semi non viene visualizzata	-La seminatrice è vuota -Le cellule sono sporche -Console difettosa.	-Mettere i semi nella seminatrice -Pulire le cellule con una spazzola -Contattare il nostro Servizio Assistenza Clienti
Il nr semi/ha visualizzato oscilla troppo velocemente	-la cellula manda degli impulsi irregolari alla console	-Pulire le cellule con una spazzola -Verificare il buon funzionamento delle scatole di distribuzione
Il numero di file visualizzato è diverso da quello effettuato dalla seminatrice	-Programmazione del numero di file errata	-Programmare il numero esatto di file (vedi capitolo IV-2-d)
Assenza di allarme in caso di difetto di fila	-Programmazione del numero di file errata	-Programmare il numero esatto di file (vedi capitolo IV-2-d)
L'elemento non innesta (su file fornite di testate amovibili)	-La molla di richiamo è rotta.	-Cambiare la molla di richiamo.
	-La distribuzione è bloccata in rotazione.	-Verificare la catena, gli ingranaggi, i dischi...
L'elemento non innesta (su file fornite di testate amovibili)	-Il nodo dell'elettromagnete è mal posizionato rispetto alla testata amovibile.	-Verificare e aggiustare se necessario la posizione dell'elettromagnete (vedi III-4).
	-Il collegamento elettrico è difettoso.	-Controllare il collegamento elettrico (vedi III-7).
	-L'elettromagnete risulta difettoso.	-Controllare e cambiare se necessario l'elettromagnete.

VI. GARANTIE

EXTRAIT DES CONDITIONS GENERALES DE VENTE COMPAGNIE RIBOULEAU

Notre garantie se limite à la réparation ou au remplacement pur et simple des pièces reconnues défectueuses et cesse suivant les conditions générales de vente du pays. Nous ne pourrions en aucun cas être reconnus responsables d'une mauvaise utilisation ou de la non-vérification du bon fonctionnement de l'ensemble du matériel au moment de la mise en service et en cours de campagne. Les revendeurs ou utilisateurs ne pourront prétendre à aucune indemnisation de notre part pour les préjudices éventuels qu'ils pourraient subir (frais de main d'œuvre ou d'approche, travail défectueux, accidents matériels ou corporels, manque à gagner sur la récolte, etc ...).

Toute pièce défectueuse devra nous être adressée à LARGEASSE (MONOSEM) pour contrôle, réparation ou échange éventuel. Le démontage et le remontage seront pris en charge par le revendeur dans le cadre de service normal. Seul le transport retour sera à notre charge en cas de remplacement sous garantie.

VI. WARRANTY

EXTRACT FROM RIBOULEAU'S GENERAL SALES TERMS AND CONDITIONS

Our warranty is limited to the repairing, or pure and simple replacing, of parts acknowledged to be faulty, and ends according to the general sales terms and conditions of the country concerned. Under no circumstances may we be held liable for improper use or a failure to check that all the equipment is working correctly on commissioning and during sowing. Distributors or users are not entitled to compensation from us for any damages that they may incur (labour costs or travel allowances, faulty work, material damage or bodily injury, failure to harvest more, etc.).

Any faulty parts must be sent to us at LARGEASSE (MONOSEM) for inspection, repairing or possible replacing. Dismantling and remounting shall be taken care of by the distributor as part of its normal services. Only return transport shall be chargeable to us in the case of replacement under warranty.

VI. GARANTIE

AUSZUG AUS DEN ALLGEMEINEN VERKAUFSBEDINGUNGEN DER FIRMA RIBOULEAU

Unsere Garantie beschränkt sich auf die Reparatur oder den einfachen Umtausch der als fehlerhaft festgestellten Teile und endet je nach den allgemeinen Verkaufsbedingungen des Landes. Wir können keinesfalls für eine nicht fachgerechte Benutzung oder mangelnde Überprüfung der Funktionstüchtigkeit des gesamten Materials bei der Inbetriebnahme und während der Aussaatkampagne haftbar gemacht werden. Die Händler oder Benutzer können von uns keinerlei Schadenersatz für mögliche daraus entstehende Schäden (Arbeitskräftekosten oder Anreiseentschädigung, mangelhafte Arbeit, materielle oder körperliche Schäden, Gewinnverlust bei der Ernte usw.) verlangen.

Jedes fehlerhafte Teil muss uns zur Überprüfung, Reparatur oder für einen eventuellen Umtausch an LARGEASSE (MONOSEM) geschickt werden. Zerlegung und Montage werden von dem Händler im Rahmen der normalen Dienstleistungen übernommen. Bei einem Umtausch unter Garantie geht nur der Rücktransport auf unsere Kosten.

VI. GARANTIE

UITTREKSEL VAN DE ALGEMENE VERKOOPVOORWAARDEN VAN DE ONDERNEMING RIBOULEAU

Onze garantie is slechts beperkt tot de reparatie of de vervanging van erkend defecte onderdelen en loopt ten einde volgens de algemene verkoopvoorwaarden van het betrokken land. Wij kunnen op geen enkele wijze verantwoordelijk worden gesteld bij verkeerd gebruik of bij het niet verifiëren van de correcte werking van het geheel aan materialen bij inbedrijfstelling en tijdens het gebruik. De wederverkoper of gebruikers kunnen geen vergoeding onzerzijds eisen voor eventuele door hun geleden schade (arbeidsloon of voorrijkosten, gebrekkig werk, materiële of lichamelijke ongelukken, winstderving op de oogst, enz ...).

Ieder defect onderdeel dient te worden geadresseerd aan LARGEASSE (MONOSEM) voor controle, reparatie of eventueel vervanging. Het demonteren en hermonteren zijn voor rekening van de wederverkoper in het kader van de normale dienstverlening. Alleen de retourzending zal voor onze rekening geschieden ingeval van vervanging onder garantie.

VI. GARANTÍA

EXTRACTO DE LAS CONDICIONES GENERALES DE VENTA COMPAGNIE RIBOULEAU

Nuestra garantía se limita simplemente a la reparación o sustitución de las piezas reconocidas como defectuosas y termina según las condiciones generales de venta del país. En ningún caso podremos ser considerados responsables por una mala utilización o por la no verificación del buen funcionamiento del conjunto del material en el momento de la puesta en servicio y en campaña. Los revendedores o usuarios no podrán pretender ninguna indemnización por nuestra parte por los perjuicios que hayan podido sufrir (gastos de mano de obra o desplazamiento, trabajo defectuoso, accidentes en personas o materiales, lucro cesante en la cosecha, etc ...).

Las piezas defectuosas deberán sernos enviadas a LARGEASSE (MONOSEM) para su control, reparación o cambio. El desmontaje y posterior montaje correrá por cuenta del revendedor en el marco del servicio normal. Sólo el transporte de vuelta correrá por nuestra cuenta en caso de sustitución bajo garantía.

VI. GARANZIA

ESTRATTO DELLE CONDIZIONI GENERALI DI VENDITA DELLA COMPAGNIA RIBOULEAU

















La nostra garanzia si limita alla riparazione o alla sostituzione pura e semplice dei pezzi riconosciuti difettosi e cessa secondo le condizioni generali di vendita del paese. Non possiamo in alcun caso essere riconosciuti responsabili di un cattivo utilizzo o della mancata verifica del buon funzionamento dell'insieme del materiale al momento dell'utilizzo o durante la campagna. I rivenditori o gli operatori non potranno pretendere alcun rimborso da parte nostra per gli eventuali inconvenienti che potranno subire (spese di mano d'opera o di spostamento, lavoro difettoso, danni materiali o a persone fisiche, mancato guadagno sulla raccolta, ecc ...).

Ogni pezzo difettoso dovrà essere spedito a LARGEASSE (MONOSEM) per servizi quali controllo, riparazione o eventuale sostituzione. Lo smontaggio e il rimontaggio saranno a carico del rivenditore secondo le regole previste dalla normale manutenzione. Solamente il trasporto di ritorno sarà a nostro carico in caso di sostituzione in garanzia.

















VII. MISE EN ROUTE RAPIDE

Mise sous/hors tension : 

1. Mode programmation

- Maintenir appuyé 3 secondes la touche . Entrer le **seuil d'alarme** à l'aide des touches  et  et valider . Chiffre conseillé : 15
- Maintenir appuyé 3 secondes la touche . Entrer la **constante du capteur** à l'aide des touches  et  et valider . Chiffre théorique : 49
- Maintenir appuyé 3 secondes la touche . Entrer la **largeur de travail en mètres** à l'aide des touches  et  et valider .
- Appuyer sur la touche . Entrer le **nombre de rangs** à l'aide des touches  et  et valider .

















2. Mode travail

- Affichage de la population en gaines par hectares (chiffre à multiplier par 1 000) : 
- Affichage de la surface partielle et surface totale en hectares : .
 - remise à zéro de la surface partielle : appuyer simultanément sur les touches  et 
 - remise à zéro de la surface totale : appuyer simultanément sur les touches  et 
- Affichage de la vitesse de travail en km/h : 
- Coupure des rangs par la gauche  ou par la droite .
 - à chaque impulsion sur , un rang se coupe à partir de la gauche ou de la droite.
 - à chaque impulsion sur , un rang se ré embreaye à l'inverse de l'ordre de coupure.
- Coupure de rang par sélection : . Appuyer sur les touches  ou  pour sélectionner les rang à couper et sur  pour couper (ou ré embreayer) le rang. Cette opération peut être réalisée sur plusieurs rangs.
*La coupure d'un rang se visualise par l'allumage en rouge de la diode sur la console correspondant au rang coupé.
À chaque bout de champ ou arrêt dans le champ de plus de 5 secondes, les rangs se ré embreayent automatiquement*
- Ré embreayage de tous les rangs : 

















VII. QUICK START

On/off: 

1. Programming mode

- Press the  key for 3 seconds. Enter the **alarm threshold** using the  and  keys and confirm . Recommended number: 15
- Press the  key for 3 seconds. Enter the **sensor constant** using the  and  keys and confirm . Theoretical number: 49
- Press the  key for 3 seconds. Enter the **working width in meters** using the  and  keys and confirm .
- Press the  key. Enter the **number of rows** using the  and  keys and confirm .

2. Working mode

- Displaying of the grain population per hectare (figure to be multiplied by 1,000): 
- Displaying of the partial and total surface area in hectares: .
 - resetting of the partial surface area: press the  and  keys simultaneously
 - resetting of the total surface area: press the  and  keys simultaneously
- Displaying of the working speed in km/hr: 
- Row cutting from the left  or from the right .
 - each time that  is pressed, a row is cut from the left or the right.
 - each time that  is pressed, a row is re-engaged in the order opposite to the order of cutting.
- Row cutting through selection: . Press the  or  key to select the rows to be cut and  to cut (or re-engage) the row. This operation may be performed for several rows.
*The cutting of a row is indicated by the lighting up in red on the console of the diode corresponding to the row cut.
Whenever the seeder reaches the end of the field or stops in the field for more than 5 seconds, the rows are automatically re-engaged.*
- Re-engaging of all the rows: 

VII. SCHNELLE INBETRIEBSETZUNG

Einschalten/Ausschalten: 

1. Einstellmodus

- Drücken Sie 3 Sekunden lang auf die Taste . Geben Sie mit den Tasten  und  den **Warnschwellenwert** ein und bestätigen Sie mit . Empfohlener Wert: 15

- Drücken Sie 3 Sekunden lang auf die Taste . Geben Sie mit den Tasten  und  die **Konstante des Sensors** ein und bestätigen Sie mit . Theoretischer Wert: 49



- Drücken Sie 3 Sekunden lang auf die Taste . Geben Sie mit den Tasten  und  die **Arbeitsbreite in Metern** an und bestätigen Sie mit .



- Drücken Sie auf die Taste . Geben Sie mit den Tasten  und  die **Anzahl Reihen** ein und bestätigen Sie mit .

2. Arbeitsmodus

- Anzeige der Körnermenge pro Hektar (Zahl mit 1.000 multiplizieren): 

- Anzeige der Teil- und Gesamtfläche in Hektar: 

- Rückstellung der Teilfläche: Drücken Sie gleichzeitig auf die Tasten  und 

- Rückstellung der Gesamtfläche: Drücken Sie gleichzeitig auf die Tasten  und 

- Anzeige der Arbeitsgeschwindigkeit in km/h: 

- Reihenabschaltung von der linken  oder der rechten  Seite aus

- Bei jedem Drücken auf  wird eine Reihe von links oder rechts abgeschaltet.

- Bei jedem Drücken auf  wird eine Reihe in der entgegengesetzten Reihenfolge, in der die Reihen ausgeschaltet wurden, wieder eingeschaltet.

- Reihenabschaltung durch Auswahl der Reihe: . Drücken Sie auf die Taste  oder  um die abzuschaltende Reihe auszuwählen und auf  um die Reihe abzuschalten (oder wieder einzuschalten). Dieser Vorgang kann für mehrere Reihen durchgeführt werden.

Die Abschaltung einer Reihe wird auf der Steuerkonsole durch ein rotes Aufleuchten der Diode der betroffenen Reihe angezeigt.





An jedem Ackerende oder Halt auf dem Acker von über 5 Sekunden werden die Reihen automatisch wieder eingeschaltet.





- Wiedereinschalten sämtlicher Reihen: 





VII. SNELLE INBEDRIJFSTELLING





Aan/uit zetten: 

1. Mode: programmeren

- De toets  3 seconden ingedrukt houden. Voer de **alarmdrempel** in met behulp van toetsen  en  en bevestigen . Adviesdrempel: 15

- De toets  3 seconden ingedrukt houden. Voer de **factor van de sensor** in met behulp van toetsen  en  en bevestigen . Theoretisch cijfer: 49



- De toets  3 seconden ingedrukt houden. Voer de **werkbreedte in meters** in met behulp van toetsen  en  en bevestigen .



- Druk op de toets . Voer het **aantal rijen** in met behulp van toetsen  en  en bevestig .

2. Mode: werken



- Weergave van de populatie in zaden per hectare (cijfer te vermenigvuldigen met 1.000): 

- Weergave van het deelopervlak en het totaaloppervlak in hectare: 

- op nul terugzetten van het deelopervlak: druk gelijktijdig op de toetsen  en 

- op nul terugzetten van het totaaloppervlak: druk gelijktijdig op de toetsen  en 

- Weergave van de werksnelheid in km/u: 

- Onderbreken van rijen van links  of van rechts .

- bij iedere druk op , wordt een rij onderbroken vanaf links of vanaf rechts.

- bij iedere druk op , wordt een rij opnieuw ingesteld in tegengestelde volgorde van de onderbreking.

- Onderbreking van rijen per selectie: . Druk op de toetsen  of  om de te onderbreken rijen te selecteren en op  om de rij te onderbreken (of opnieuw in te stellen). Deze operatie kan op meerdere rijen worden uitgevoerd.

De coupure van een rij wordt weergegeven door het rood oplichten van de diode op de console die overeenkomt met de rij coupé.

















Aan ieder uiteinde van de akker of ophoud op de akker van meer dan 5 seconden, stellen de rijen zich automatisch opnieuw in.

- Opnieuw instellen van alle rijen: 

















VII. PUESTA EN MARCHA RÁPIDA

Encendido/apagado: 

1. Modo de programación

- Mantener pulsado 3 segundos . Introducir el **umbral de alarma** con  y  y validar . Cifra aconsejada: 15
- Mantener pulsado 3 segundos . Introducir la **constante del captador** con  y  y validar . Cifra teórica: 49
- Mantener pulsado 3 segundos . Introducir la **anchura de trabajo en metros** con  y  y validar .
- Pulsar . Introducir el **número de líneas** con  y  validar .

















2. Modo de trabajo

- Visualización de la población en granos por hectárea (multiplicar la cifra por 1.000): .
- Visualización de la superficie parcial y superficie total en hectáreas: .
 - puesta a cero de la superficie parcial: pulsar simultáneamente  y .
 - puesta a cero de la superficie total: pulsar simultáneamente  y .
- Visualización de la velocidad de trabajo en km/h: .
- Corte de las líneas por la izquierda  o por la derecha .
 - cada vez que se pulsa , una línea se corta a partir de la izquierda o la derecha.
 - cada vez que se pulsa , una línea se reembraga en sentido inverso al orden de corte.
- Corte de línea por selección: . Pulsar  o  para seleccionar las líneas a cortar y  para cortar (o reembragar) la línea. Esta operación puede realizarse en varias líneas.
El corte de una línea se visualiza con el encendido en rojo del diodo en la consola correspondiente a la línea cortada.
En cada extremo de campo o parada en el campo de más de 5 segundos, las líneas se reembragan automáticamente.
- Reembrague de todas las líneas: .

















VII. MESSA IN MOTO RAPIDA

Avvio/arresto della funzione di messa sotto tensione : 

1. Modalità di programmazione

- Tenere premuto per 3 secondi il tasto . Inserire la **soglia di allarme** con il tasto  e  e confermare . Valore consigliato: 15
- Tenere premuto per 3 secondi il tasto . Inserire la **costante del sensore** con il tasto  e  e confermare . Valore teorico: 49
- Tenere premuto per 3 secondi il tasto . Inserire la **larghezza dell'area di lavoro in metri** con il tasto  e  e confermare .
- Premere il tasto . Inserire il **numero di file** con il tasto  e  e confermare .

2. Modalità lavoro

- Visualizzazione delle caratteristiche qualitative e quantitative in semi per ettari (valore da moltiplicare per1000) : .
- Visualizzazione della superficie parziale e superficie totale in ettari : .
 - azzeramento della superficie parziale : premere simultaneamente il tasto  e .
 - azzeramento della superficie totale : premere simultaneamente il tasto  e .
- Visualizzazione della velocità di lavoro in km/h : .
- Taglio delle file da sinistra  o da destra .
 - a ogni impulso su , una fila viene tagliata partendo da sinistra o da destra..
 - a ogni impulso su , una fila si rinizia in senso inverso rispetto al verso di taglio.
- Taglio di fila per selezione : . Premere il tasto  o  per selezionare le file da tagliare e  per tagliare (o riniziare) la fila. Questa operazione può essere effettuata su più file.
Il taglio di una fila viene visualizzato dall'accensione in rosso del diodo sulla console corrispondente alla fila da tagliare.
A ogni estremità del terreno o sosta sul terreno per oltre 5 secondi, le file vengono riniziate automaticamente
- Rinizio di tutte le file : .



PIECES DE RECHANGE

SPARE PARTS
ERSATZTEILE
ONDERLEN
PIEZAS DE REPUESTO
PEZZI DI RICAMBIO

CONTROLEURS DE SEMIS 'MULLER'



10230028



10230029



- 65030013
- 65030015
- 65030017
- 65030097
- 65030098
- 65030099



**10230170
10230171**



10230172



**10200169
20049850**



10230157



10230209



10230168



10230169

10230210



10230225



10230232



10230233



10230230



**65034049
65034077**



10230231

Mise à jour le 14/02/12

Réf. OLD	Réf. NEW	Désignation	Réf. OLD	Réf. NEW	Désignation
4502	30634020	Bride de serrage en U Ø16 carré de 127		65105207	Support radar sur bloc roue standard
4515	10161007	Palier tôle complet		65105398	Support TOP
4647	30631009	Bride support compteur hectare		65105399	Support TIP
4885.1	30634040	Bride de serrage en U Ø16 carré 7"			
6089	10219004	Joint torique Ø8		10176044	Rivet alu-acier Ø4x10
6090	10990086	Anneau d'arrêt Ø6mm		10590066	Vis CHC M5 x 30
6111	10230100	Presse étoupe M12		10590067	Vis TCF M5 x 35
6112	30075031	Entretoise pignon coupure de rang		10591909	Vis sans tête M8 x 8
6113	40090313	Pignon 16 DT coupure de rang EL : NC		10591928	Vis TFHC M5 x 30
6114	40090312	Disque 18 DT coupure de rang EL : NG+ et NX		10591992	Vis TFHC M6 x 16
6115	40090311	Disque 30 DT coupure de rang EL : MECA		10603008	Ecrou frein H M8
6116	30075030	Rondelle verrou circlips		10603010	Ecrou frein H M10
6117	10174130	Anneau élastique inverse Øext. 30		10609046	Ecrou à embase H M6
6118	10219092	Joint d'étanchéité moyeu		10629009	Rondelle AZ de 8
6119.a	20049960	Carter coupure de rang		30500061	Vis H 3/8 x 10 Zn
6120.a	66004995	Couvercle coupure de rang		30500091	Vis H M6 x 12
6121	40090352	Porte pignon coupure de rang		30501054	Vis H M8 x 20
6122	30075029	Bague de débrayage		30502017	Vis H M10 x 30
6123	10159050	Ressort coupure de rang		30510096	Vis H M6 x 25
6124	65009362	Moyeu coupure de rang		30511003	Vis H M6 x 60
6125	10040034	Bague autolubrifiante Ø35 x 44 x 10		30511007	Vis H M6 x 100
6126	10200174	Levier		30511058	Vis H M8 x 35
6127	10230175	Electro-aimant		30517024	Vis H M10 x 65
6129	65009363	Bride de fixation coupure de rang		30561053	Vis TRCC M8 x 18
6162	10090210	Carter support capteur châssis TOP		30561055	Vis TRCC M8 x 22
6163	10090209	Support capteur châssis TOP		30562016	Vis TRCC M10 x 25
6164	40090193	Support aimant sur 6 pans		30600005	Ecrou H M5
6168	66004408	Support coupure de rang		30600008	Ecrou H M8
6185	10230008	Capteur complet		30600010	Ecrou H M10
6395	66003968	Support capteur d'impulsion		30600016	Ecrou H M16
6404	20039620	Tôle support capteur châssis TIP		30620004	Rondelle Ø5.5 x 16 x 1
6405	66004169	Tôle de couvercle boîte à capteur châssis TIP		30620022	Rondelle Ø6.5 x 15 x 1.5
6406	20039670	Couvercle boîte à capteur TIP		30620042	Rondelle Ø6.5 x 18 x 2
6914	10160009	Bague autolubrifiante 30x38x30		30620064	Rondelle Ø8.5 x 16 x 2
6915	10174030	Anneau élastique Øext. 30		30620088	Rondelle Ø10.5 x 20 x 1.5
7898	66004746	Support TOP module de coupures de CS5000		30620095	Rondelle Ø10.5 x 27 x 2
7899	10090245	Tôle de protection du module de coupures de CS5000			
7900	66004745	Support TIP module de coupures de CS5000			
11579	10161047	Roulement réf, 6006 ZZ			
	10040064	Couvercle aluminium pour coupure de rangs			
	10219106	Joint d'étanchéité			
	10230061	Aimant capteur de vitesse			
	10230260	Capteur de vitesse et rotation			
	20049950	Carter aluminium pour coupure de rangs			
	30074087	Axe de couvercle compteur hectare			
	30075056	Axe de réglage de levier			
	41045977	Support capteur sur bloc roue			
	41049280	Tôle support boîte de raccordement			
	41049290	Equerre de fixation TIP tôle support boîte de racc.			
	41049291	Equerre de fixation TOP tôle support boîte de racc.			
	41063173	Tôle de protection boîtier de raccordement			
	41064841	Support capteur de vitesse pour boîtier			
	41065981	Vis de bras de couple pour coupure NG+, NC, MECA			
	41065982	Vis de bras de couple pour coupure de rang NX			
	65009485	Bras de couple			
	65104535	Support aimant pour capteur			

COUPURE DE RANGS

Mise à jour le 29/05/2012

*... et pour tous vos travaux de binage et sarclage.
Consultez-nous !*

*... and for all your cultivating and hoeing.
Please consult us !*

Les bineuses The cultivators

SUPER-CROP



COMPAGNIE COMMERCIALE RIBOULEAU

8, rue de Berri – 75008 PARIS

Usine – Technique – Recherche – Informations

12, rue Edmond Ribouveau – 79240 LARGEASSE France

TEL. 05 49 81 50 00 – FAX 05 49 72 09 70 – www.monosem.com